

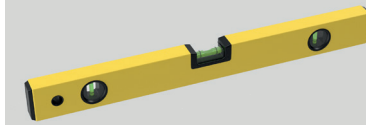

VERKTYG DU BEHÖVER:



Cirkelsåg



Vattenpass



Monteringslim



Måttband

ENDAST VID MONTERING AV ELUTTAG:



Sticksåg



Borr (5mm)



Hålsåg

STARTPANEL

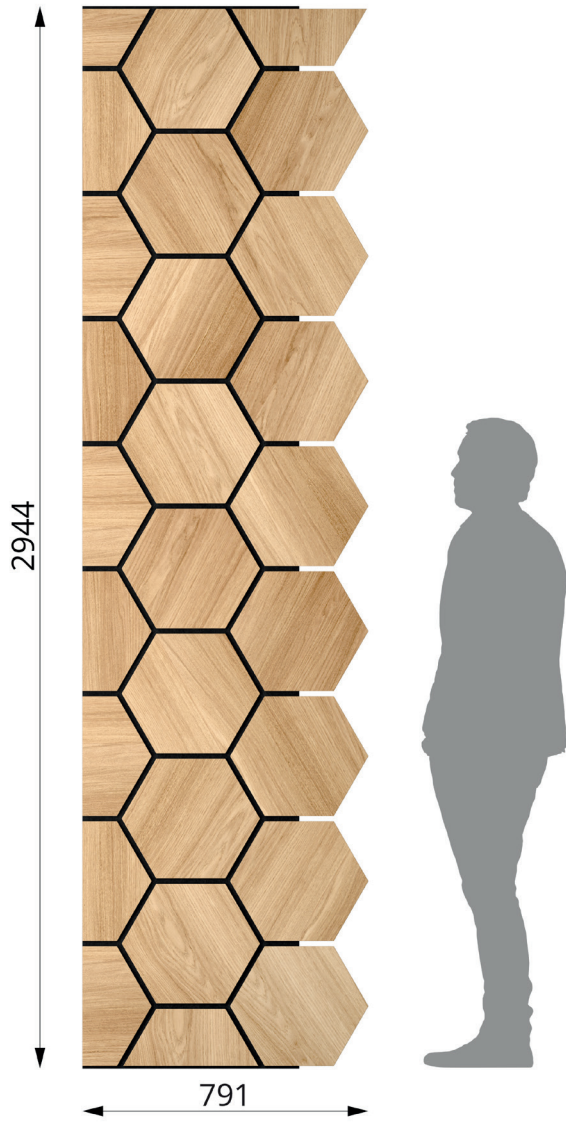

SKARVPANEL

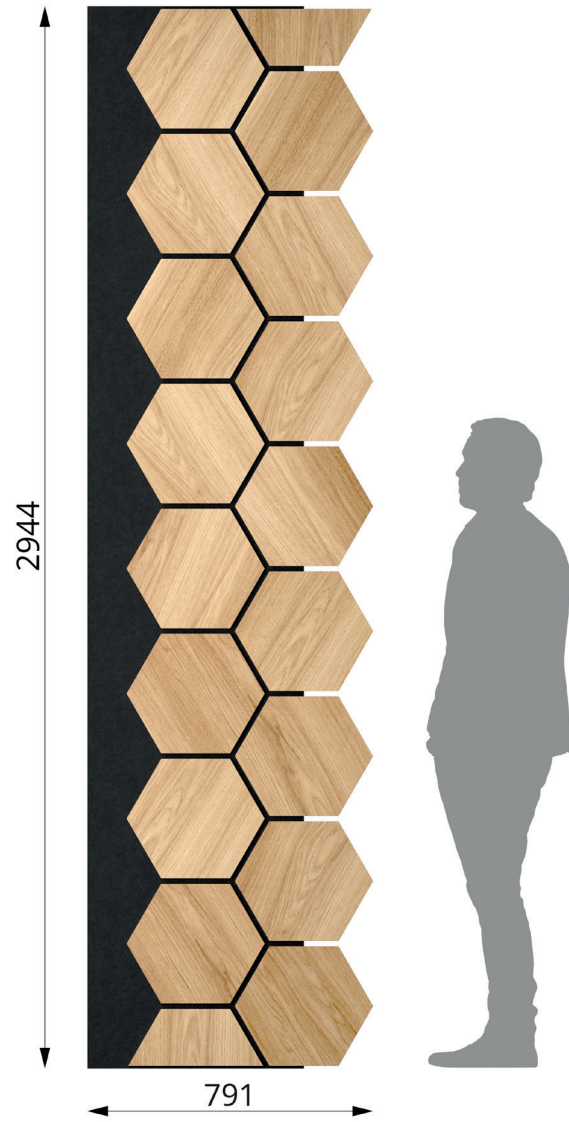

Hur många paneler behöver man för att täcka en vägg? Du mäter mellan två befintliga väggar och måttet du får så drar du bort först 600mm (START-panelen), dra även bort 400mm (sista SKARV-panelen som filtern täcker bakom hexagonerna) sedan delar du resten av summan med 600mm för att få fram de sista SKARV-panelerna.

Exempel 5000mm (5m) mått mellan två befintliga väggar så behöver man följande:

1 st START-panel (-600mm)

7 st SKARV-paneler (-600mm på varje panel)

1 st SKARV-panel (täcker upp till -400mm)

Var alltid minst två personer som jobbar med Ribbon-Hexagon panelerna. Bär panelerna rakt och försök inte vika dem.

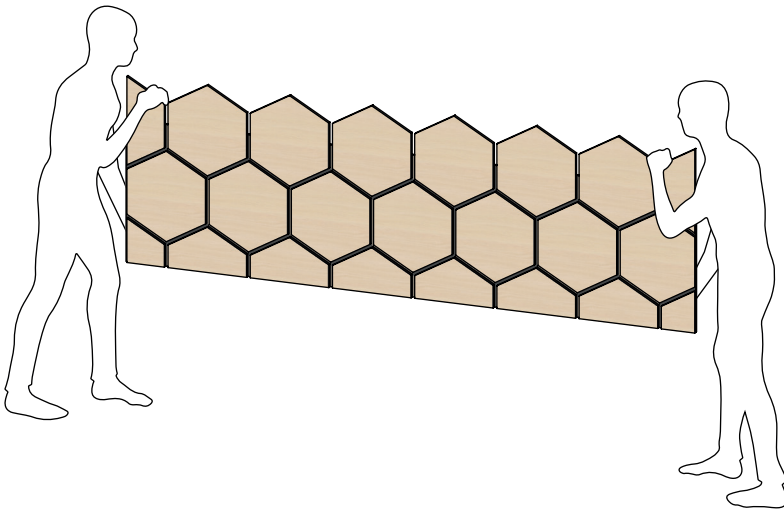

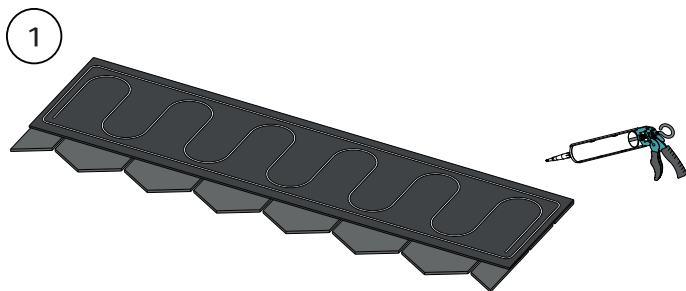

1. För att montera Ribbon-Hexagon panelerna så limmar man på baksidan. Se alltid till att ha underlaget är rent då hexagonerna ligger neråt på en plan ytan när man applicera limmet så inga repor uppkommer. Limmets åtgång 0,5/panel gäller både START- och SKARV-panelerna.

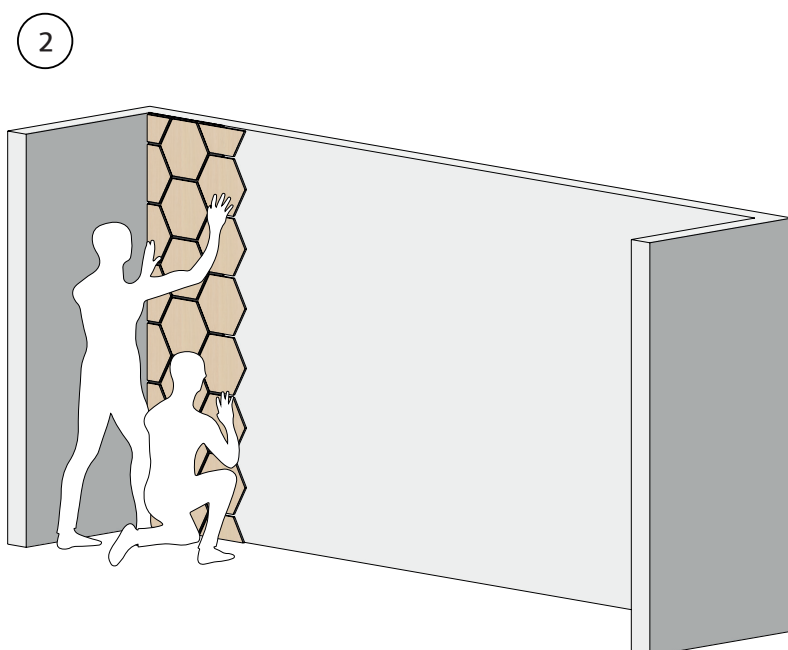

2. Börja montera vår START-panel då den har en rak färdig kant att placera mot den befintliga väggen. Var alltid minst två personer som montera Ribbon-Hexagon panelerna. Se till att trycka panelen på alla ställen mot väggen så limmet fäster.

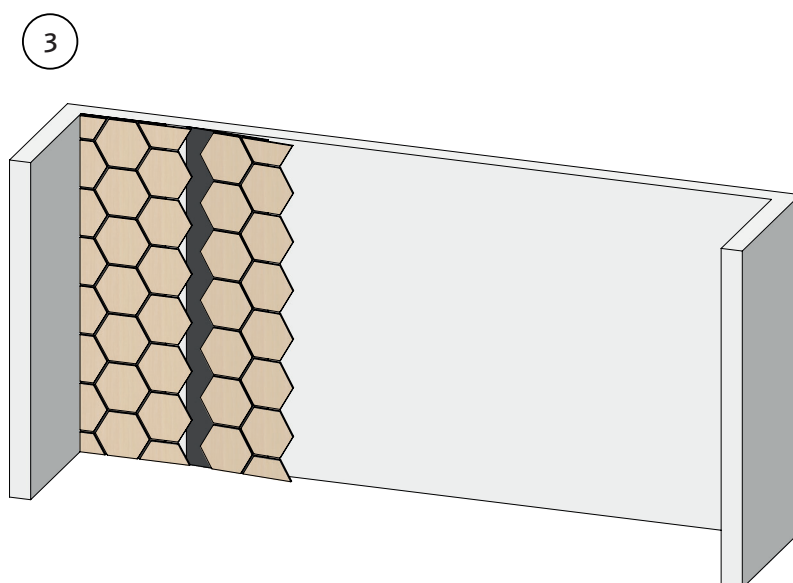

3. Se först till att limrester inte finns på befintliga väggen innan ni sätter ditt SKARV-panelerna. Vik först in SKARV-panelen och skjut sedan den sista biten så filtarna möts. Se till att trycka panelen på alla ställen mot väggen så limmet fäster.

4

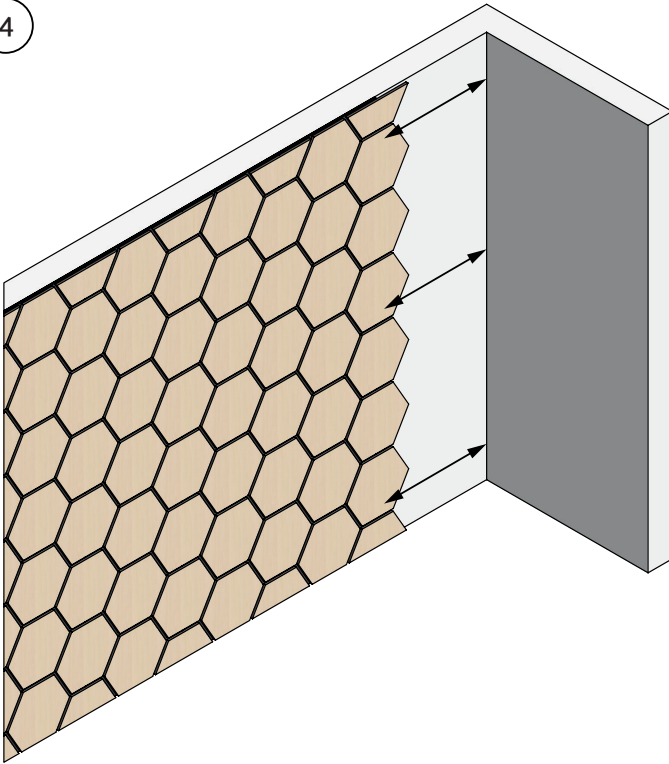

4. När sista panelen ska på plats, mätt från filten till den befintliga väggen för att få ut bredden. Mätt upppe, mitten och nere för att få bäst passform.

5



5. Såga med en fintandad cirkelsåg eller sänksåg. Se till att ha ett bord under vår panel så den ligger plant. Såga med panelens baksida uppåt.

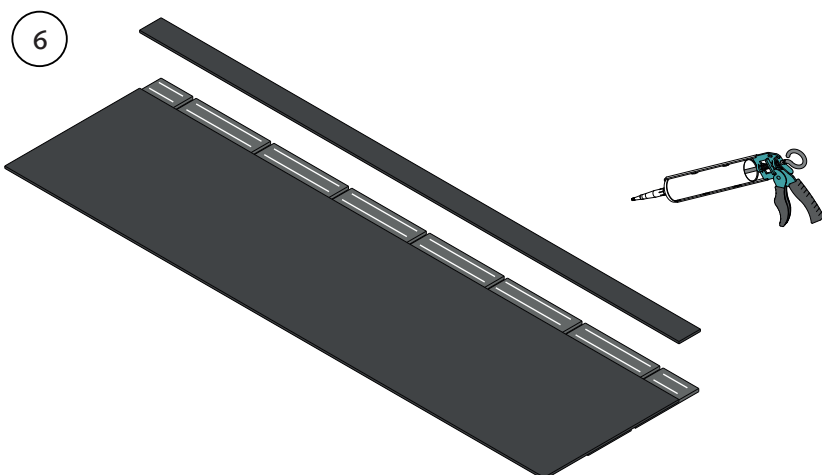

6. Skulle hexagonerna gå utanför panelen så limma fast filten med vårt WallRibbon lim innan man placerar panelen på väggen.

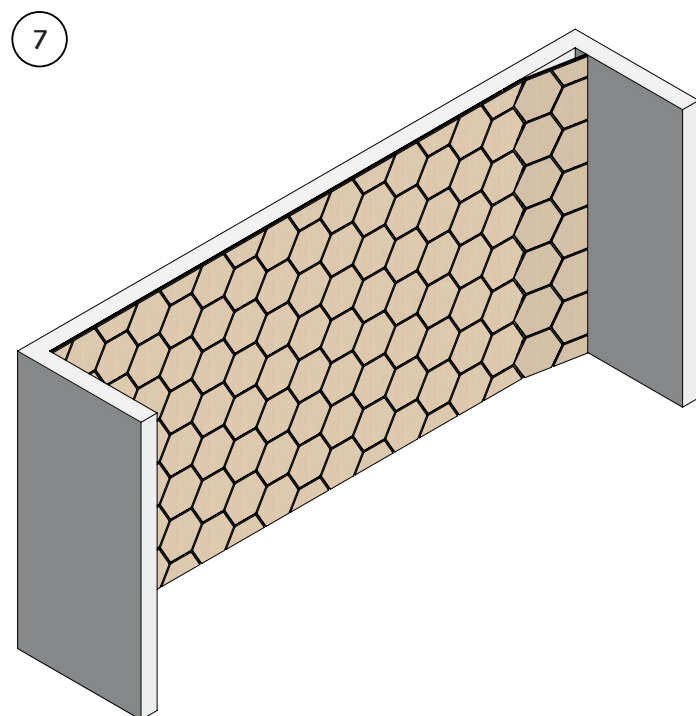

7. Sista panelen får man vika och pressa/ skjuta in så den kommer på plats. Var minst två personer.

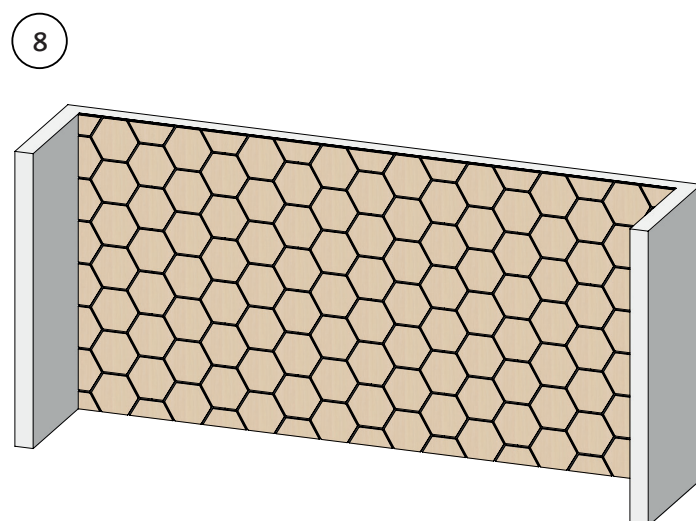

8. När alla Ribbon-Hexagon paneler är uppe på väggen. Kontrollera skarvarna där hexagonerna sitter, skulle en hexagon vikas ut från filten ta vårt lim och limma fast den mot filten om det skulle behövas. Skulle det vara någon kant på Hexagonerna som fått något slag under monteringsprocessen ta ett sandpapper och döva kanten.



WALLRIBBON AB

Sture Steens Väg 9 | 341 55 Vittaryd

Tel.Nr: +46 44 454 01

Mejl: info@wallribbon.com

Hemsida: www.wallribbon.com