



## WYMAGANE NARZĘDZIA:

 <p>Piła tarczowa</p>	 <p>Poziomica</p>
 <p>Klej montażowy</p>	 <p>Taśma miernicza</p>

## TYLKO W PRZYPADKU INSTALOWANIA GNIAZDEK ELEKTRYCZNYCH:

 <p>Wyrzynarka</p>	 <p>Wiertło (5 mm)</p>	 <p>Otwornica</p>
--	--	--

PANEL POCZĄTKOWY

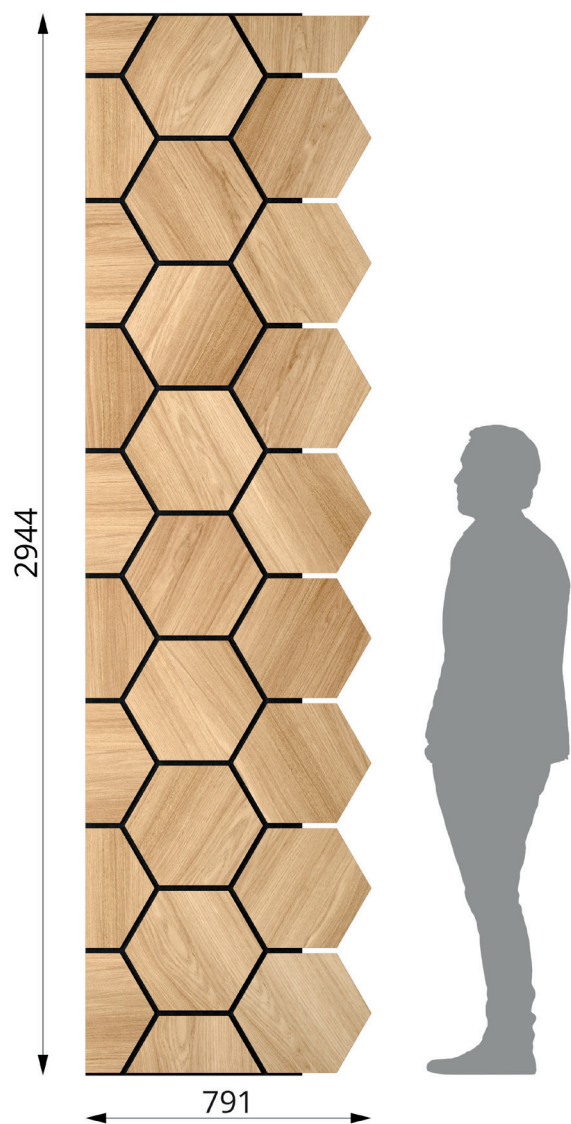

PANEL STYKOWY

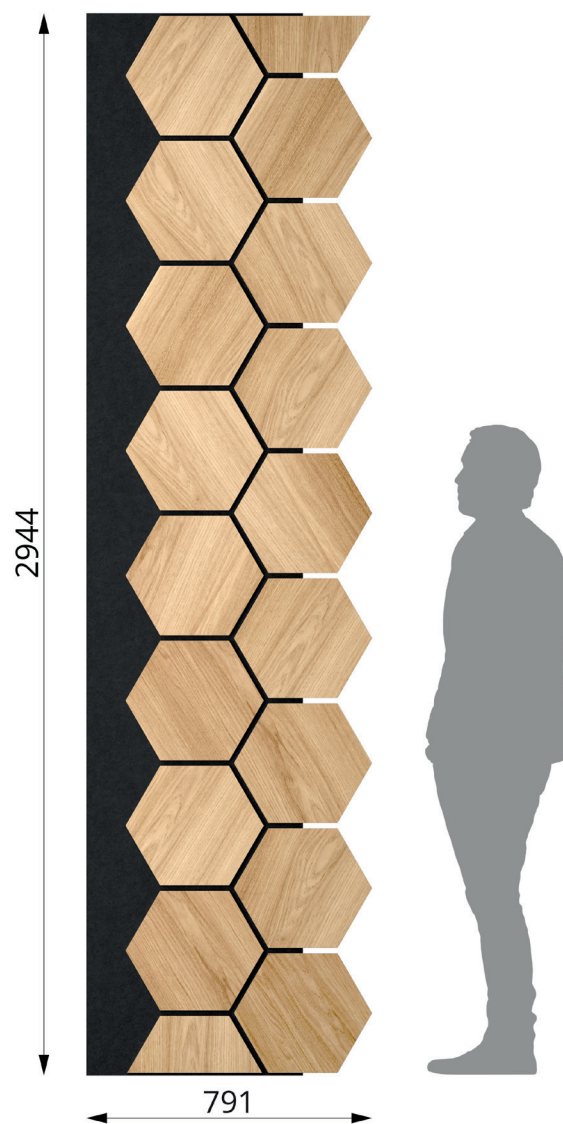

Ile paneli potrzeba, aby pokryć ścianę? Należy zmierzyć odległość między dwiema ścianami ograniczającymi ścianę, na której mają zostać zamontowane panele (tj. długość powierzchni montażu paneli), następnie od tej zmierzonej długości najpierw należy odjąć 600 mm (panel POCZĄTKOWY), a także 400 mm (ostatni panel STYKOWY, z filcowym podkładem na spodzie sześciokątów), wynik ten należy podzielić przez 600 mm, aby obliczyć liczbę wymaganych paneli STYKOWYCH.

Przykładowo: jeśli odległość między ścianami ograniczającymi powierzchnię montażową wynosi 5000 mm (5 m), wymagane są następujące elementy:

1 panel POCZĄTKOWY (-600 mm)

7 paneli STYKOWYCH (-600 mm na każdy panel)

1 panel STYKOWY (pokrycie do -400 mm)

Przy montażu paneli Ribbon-Hexagon zawsze powinny pracować co najmniej dwie osoby. Przy przenoszeniu paneli nie należy ich wyginać czy składać.

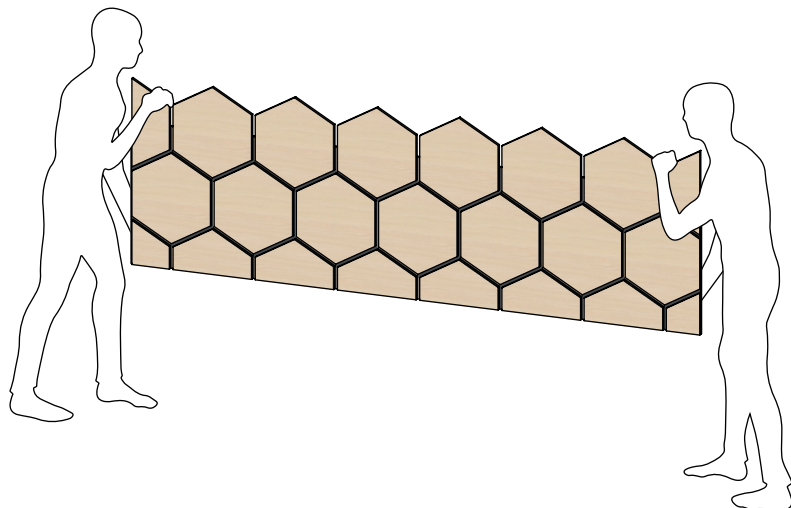

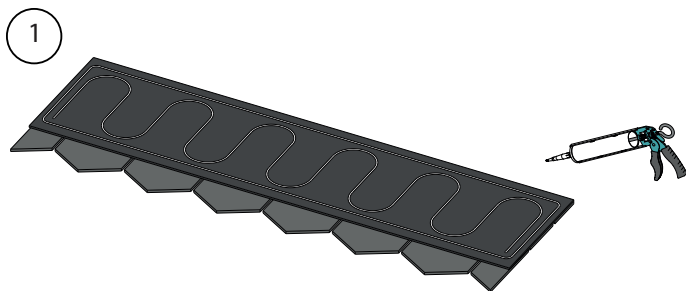

1. Panele Ribbon-Hexagon montuje się poprzez zastosowanie kleju na ich spodnich powierzchniach. Przed naniesieniem kleju na panele zawsze należy upewnić się, że podłoże płaskiej powierzchni, na której kładziesz panele zostało oczyszczone, aby nie doszło do zadrapań na wierzchniej powierzchni sześciokątów. Zarówno w przypadku paneli POCZĄTKOWYCH jak i STYKOWYCH zużycie kleju wynosi 0,5 na panel.

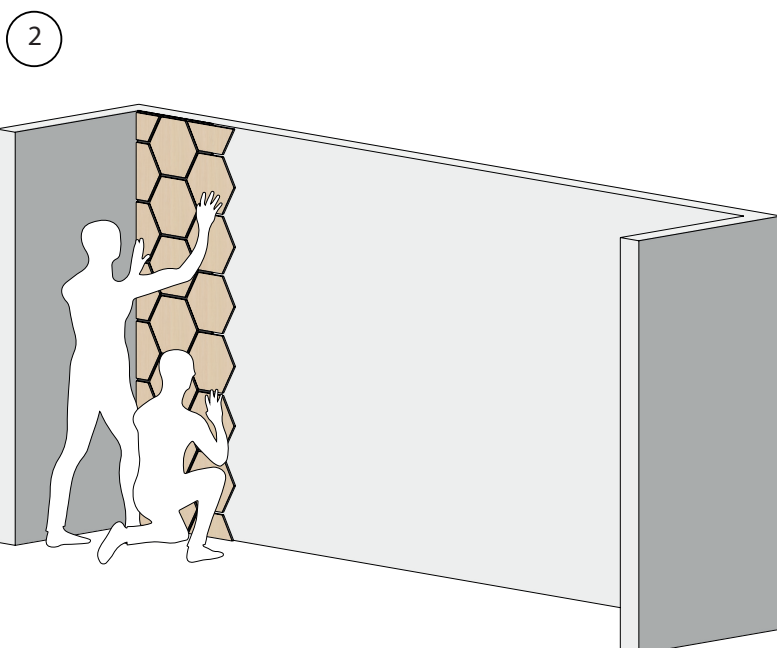

2. Montaż należy zacząć od umieszczenie panelu POCZĄTKOWEGO, gdyż ma on prosto wykończoną krawędź stykającą się ze ścianą ograniczającą powierzchnię montażową. Montażu paneli Ribbon-Hexagon zawsze powinny wykonywać co najmniej dwie osoby. Należy upewnić się, że cała powierzchnia panelu jest dociśnięta do ściany, aby zapewnić prawidłowe przyleganie przyklejanego panelu do ściany.

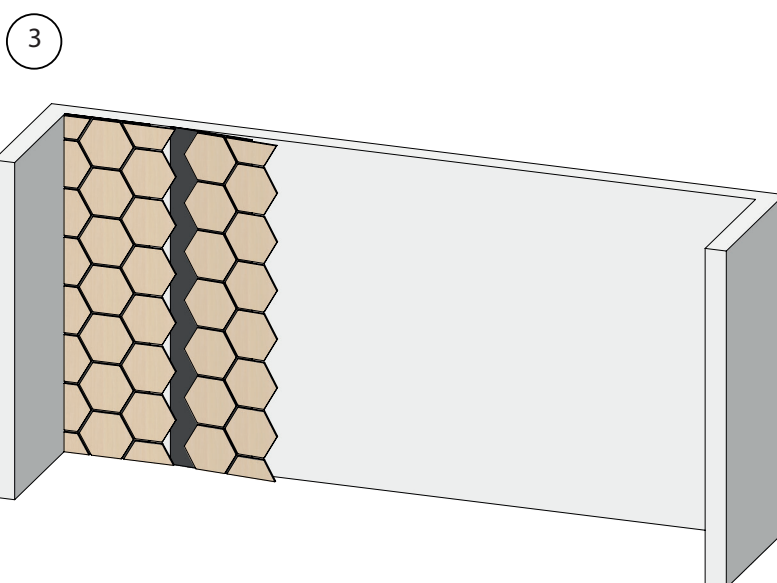

3. Przed montażem paneli STYKOWYCH najpierw należy upewnić się, że na ścianie ograniczającej powierzchnię montażową nie ma resztek kleju. Najpierw należy zagiąć panel STYKOWY, a następnie przesunąć ostatni element tak, aby filcowe podkłady się stykały. Należy upewnić się, że cała powierzchnia panelu jest dociśnięta do ściany, aby zapewnić prawidłowe przyleganie przyklejanego panelu do ściany.

4

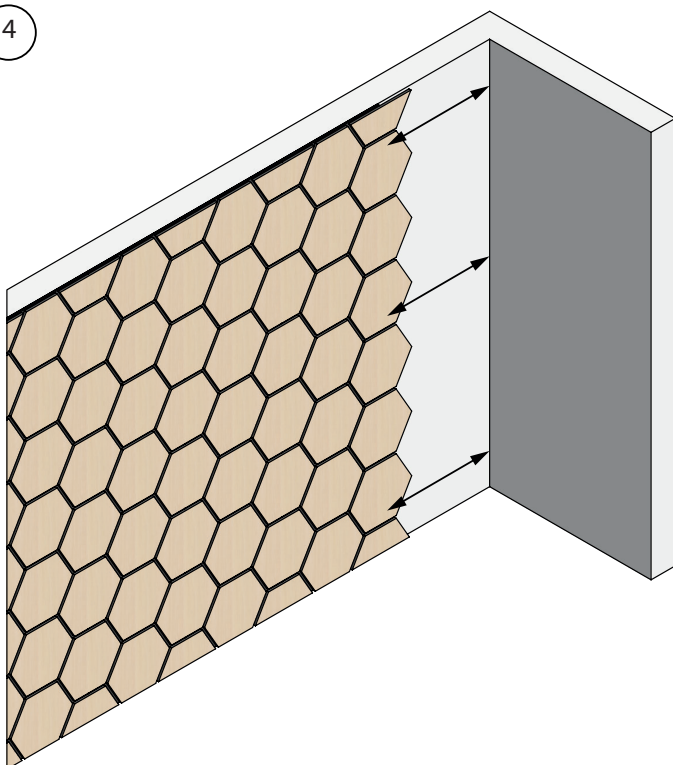

4. Kiedy ma zostać zamontowany ostatni panel, zmierz odległość między filcem ścianą a ograniczającą powierzchnię montażową, aby uzyskać szerokość. Należy zmierzyć odległość u góry, pośrodku i u dołu, aby uzyskać optymalne dopasowanie.

5



5. Do przycięcia należy użyć piły lub zagłębiarki z tarczą o drobnych zębach. Panel należy ułożyć płasko na stole. Przy przycinaniu panel musi leżeć spodem ku górze.

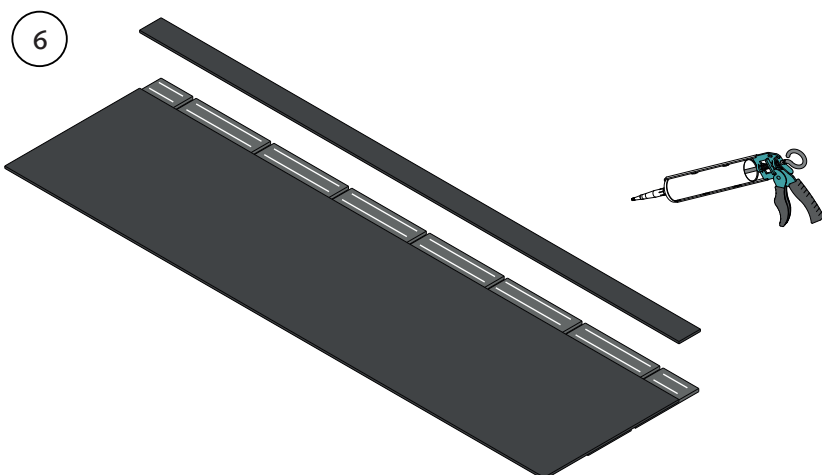

6. Jeśli sześciokąty wychodzą poza panel, przyklej filc naszym klejem WallRibbon przed umieszczeniem panelu na ścianie.

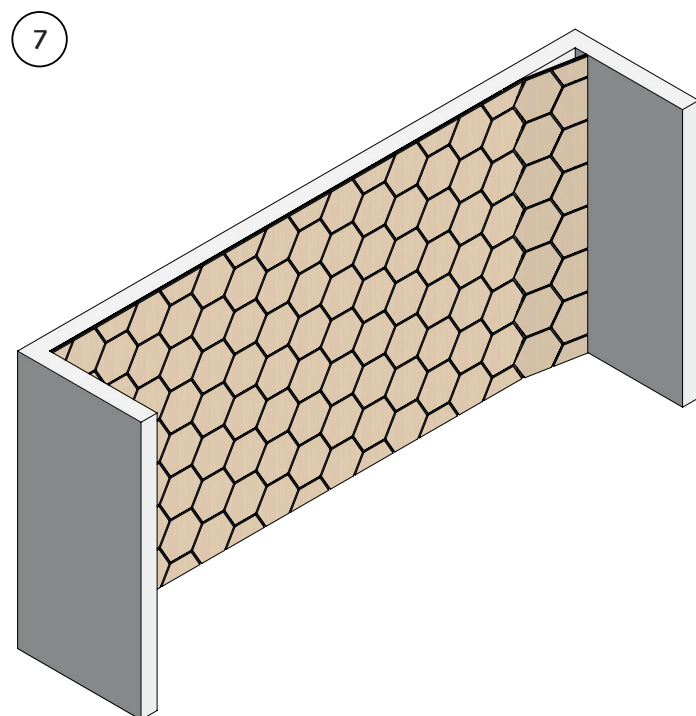

7. Ostatni panel należy nagiąć i wcisnąć, aby go prawidłowo zamontować na miejscu. Montaż muszą wykonywać co najmniej dwie osoby.

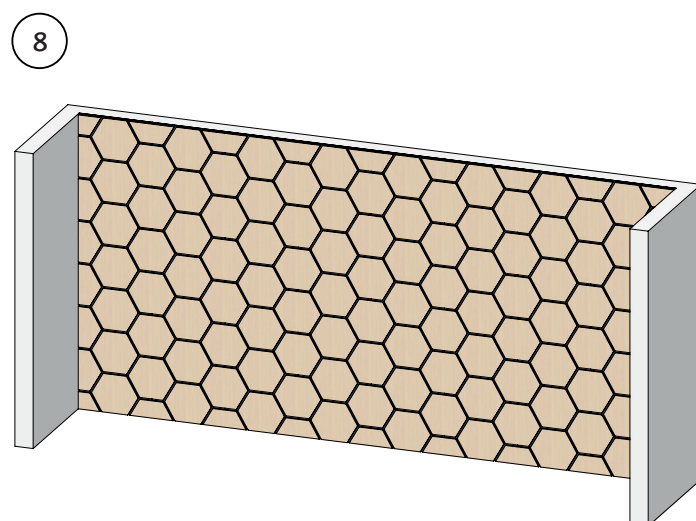

8. Po zamontowaniu na ścianie wszystkich paneli Ribbon-Hexagon. Sprawdź krawędzie stykania się sześciokątów, jeśli jakiś sześciokąt odstaje od filcu, przyklej go do filcu. Jeśli podczas montażu doszło do naruszenia jakiejś krawędzi pod wpływem uderzenia, wyrównaj ją oszlifowując ją papierem ściernym.



**WALLRIBBON AB**

Sture Steens Väg 9 | 341 55 Vittaryd

Tel.Nr: +46 44 454 01

Mejl: [info@wallribbon.com](mailto:info@wallribbon.com)

Hemsida: [www.wallribbon.com](http://www.wallribbon.com)