

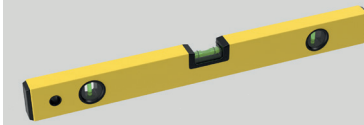

NOODZAKELIJK GEREEDSCHAP



Cirkelzaag



Waterpas



Montagelijm



Meetlint

ALLEEN BIJ MONTAGE VAN ELEKTRISCH CONTACT:



Decoupeerzaag



Boor (5 mm)



Gatenzaag

STARTPANEEL

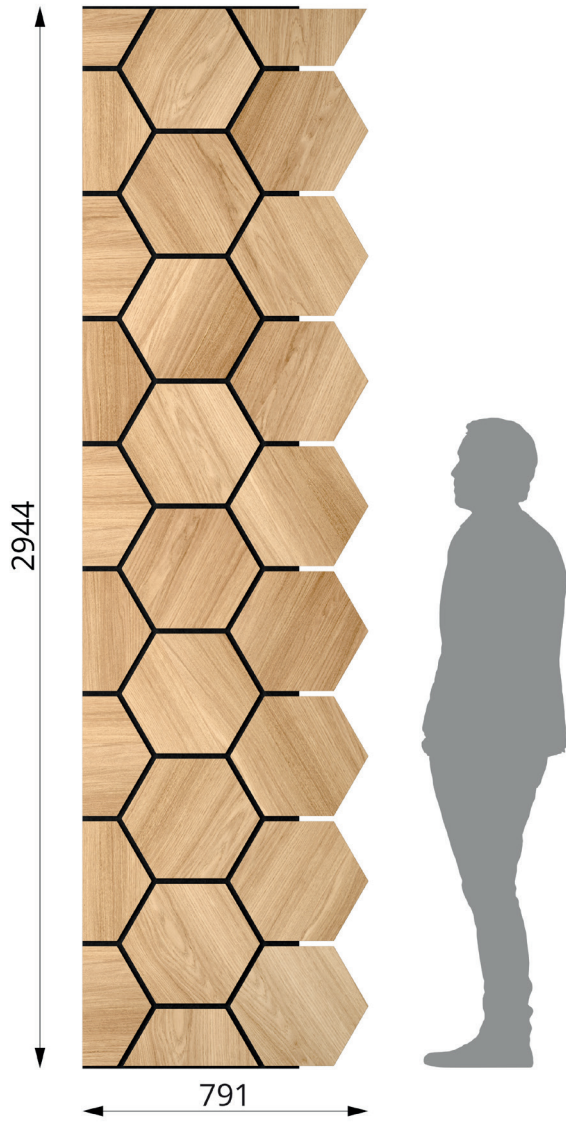

VOEGPANEEL

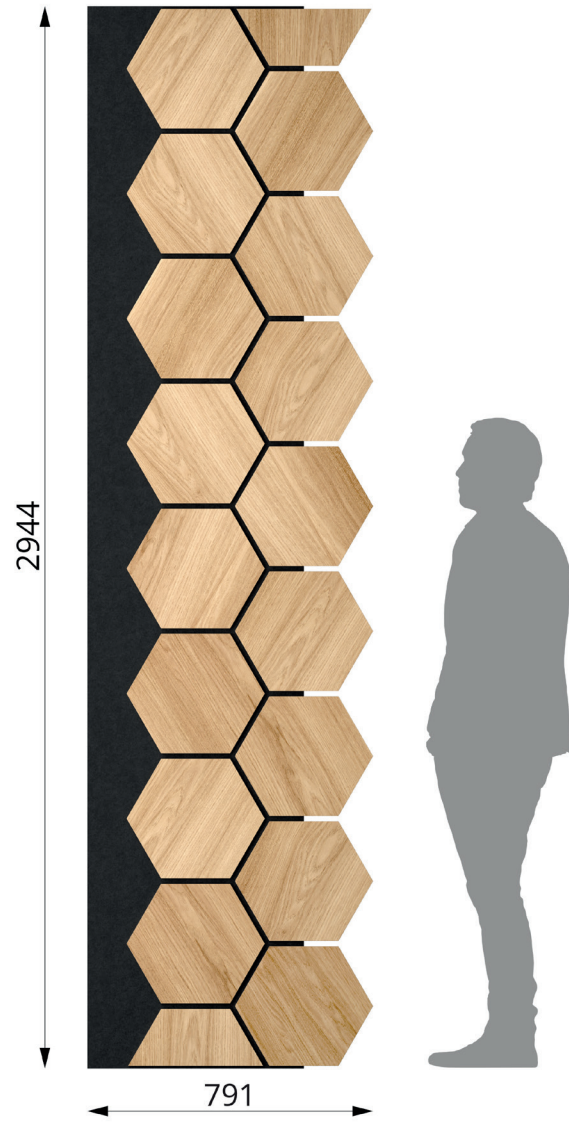

Hoeveel panelen hebt u nodig om een muur te bedekken? U meet tussen twee bestaande muren en van de afmeting die u krijgt, trekt u eerst 600 mm af (het START-paneel), trek er ook 400 mm af (het laatste VOEG-paneel waarvan het vilt de zeshoeken aan de achterkant bedekt). Vervolgens deelt u de rest van de som door 600 mm om de laatste VOEG-panelen te krijgen.

Voorbeeld: 5000 mm (5 m) gemeten tussen twee bestaande muren, u heeft het volgende nodig:

1 START-paneel (-600 mm)

7 VOEG-panelen (-600 mm voor elk paneel)

1 VOEG-paneel (bedekt tot -400 mm)

Wees altijd met minimaal twee personen bij het werken met de Ribbon-Hexagon-panelen. Draag de panelen recht en probeer ze niet te buigen.

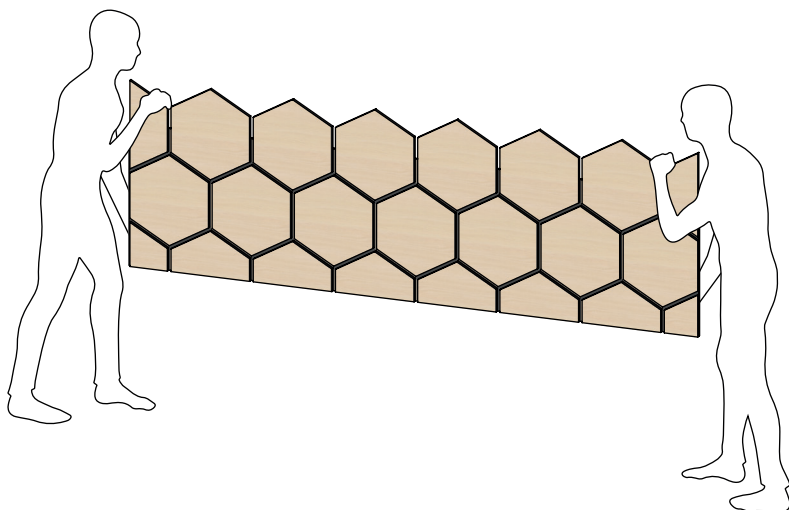

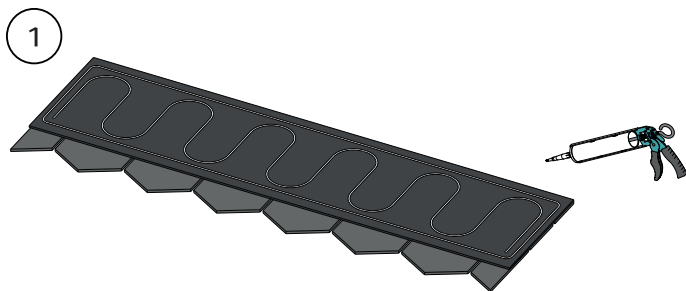

1. Om de Ribbon-Hexagon panelen te monteren, lijmt u op de achterkant. Zorg er altijd voor dat het oppervlak schoon is wanneer u de zeshoeken omlaag legt op een vlak oppervlak om de lijm aan te brengen, zodat er geen krassen ontstaan. Het lijmverbruik van 0,5/paneel geldt voor zowel de START- als de VOEG-panelen.

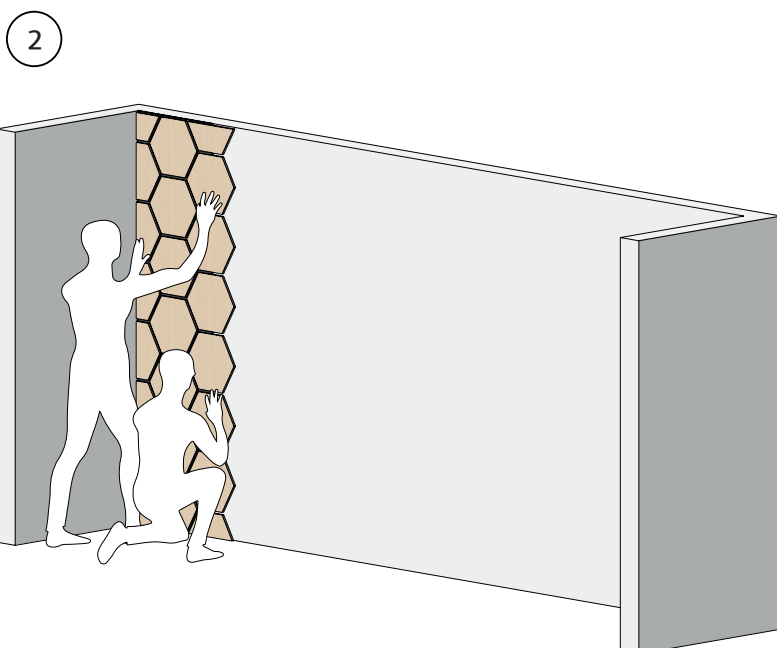

2. Begin met het plaatsen van ons START-paneel, omdat het een recht afgewerkte rand heeft om tegen de bestaande muur te plaatsen. Wees altijd met minimaal twee personen bij het monteren van de Ribbon-Hexagon-panelen. Zorg ervoor dat u het paneel op alle plaatsen tegen de muur drukt, zodat de lijm hecht.

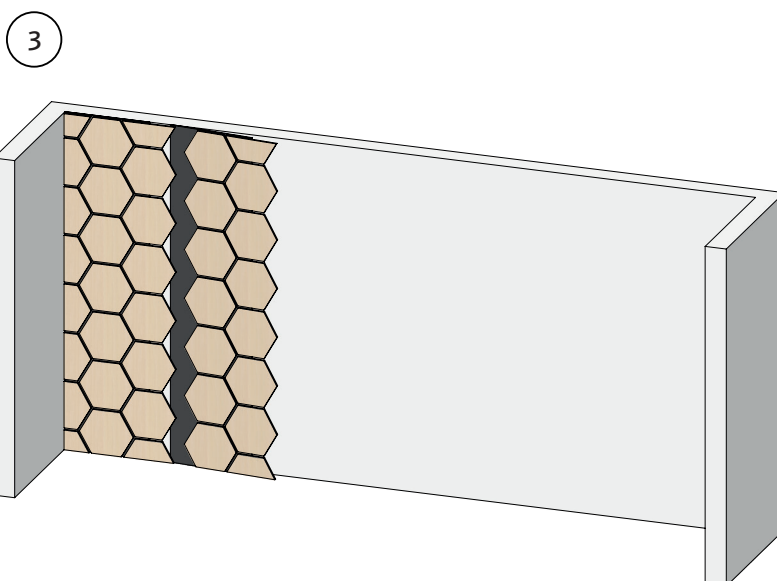

3. Zorg er eerst voor dat er geen lijmresten op de bestaande muur achterblijven voordat u de VOEG-panelen plaatst. Vouw eerst het VOEG-paneel in en schuif vervolgens het laatste stuk in zodat de stukken vilt elkaar raken. Zorg ervoor dat u het paneel op alle plaatsen tegen de muur drukt, zodat de lijm hecht.

4

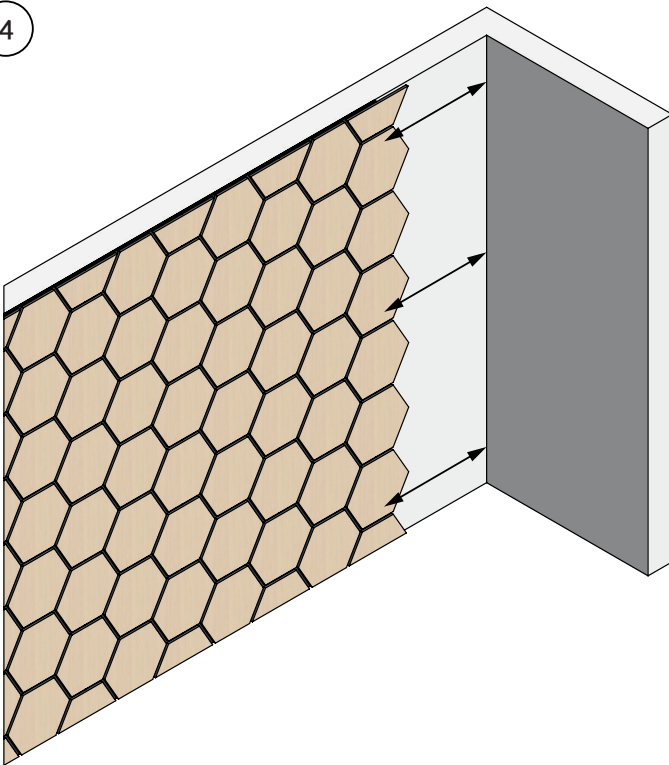

4. Wanneer het laatste paneel op zijn plaats zit, meet u vanaf het vilt tot de bestaande muur om de breedte te bepalen. Meet bovenaan, in het midden en onderaan om de beste pasvorm te krijgen.

5

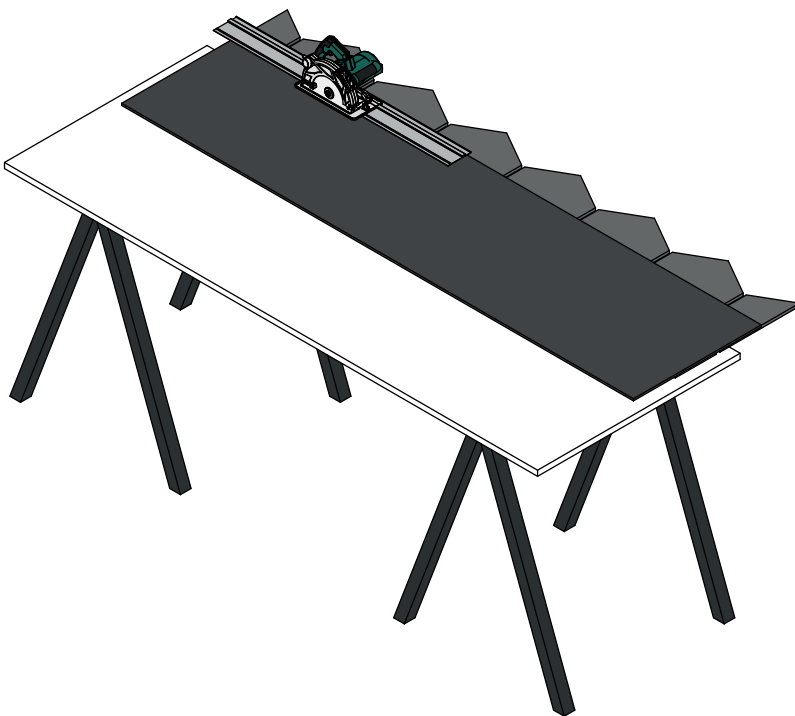

5. Zaag met een fijngetande cirkelzaag of invalzaag. Zorg ervoor dat u een werkblad onder het paneel hebt, zodat het plat ligt. Zaag met de achterkant van het paneel naar boven gericht.

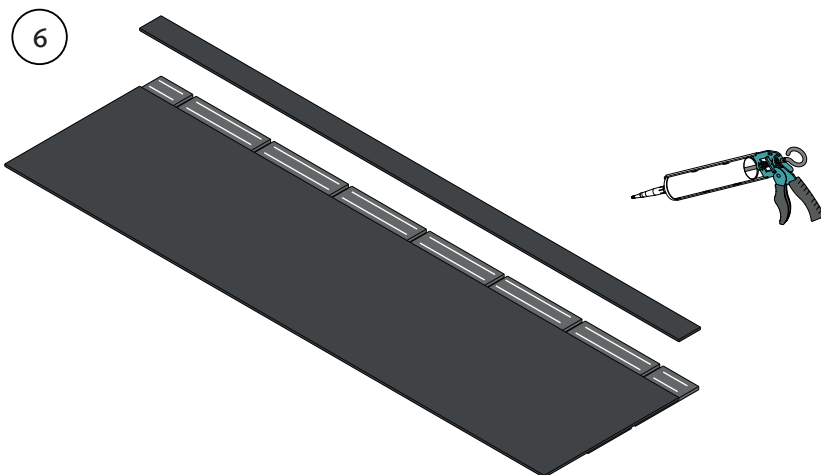

6. Mochten de zeshoeken buiten het paneel komen, lijm het vilt dan vast met onze WallRibbon-lijm voordat u het paneel op de muur plaatst.

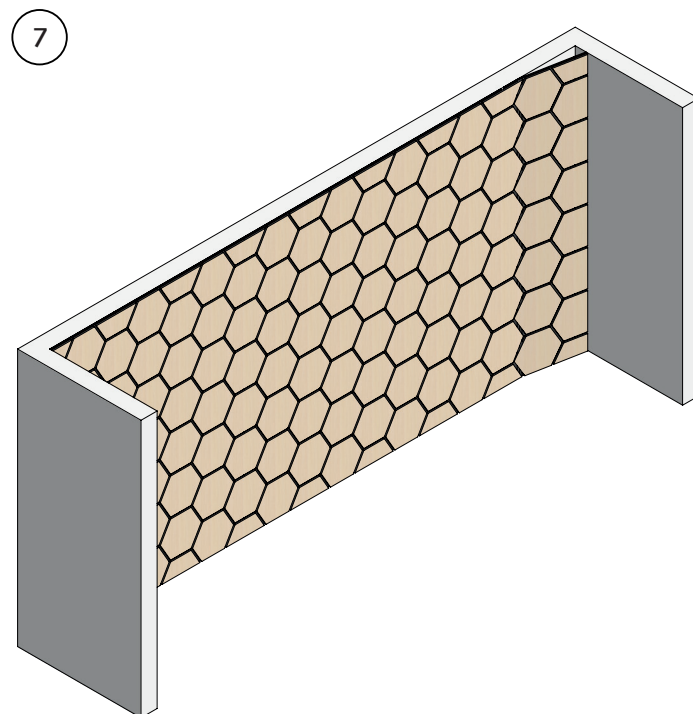

7. Het laatste paneel kan worden ingevouwen en ingedrukt/geschoven zodat het op zijn plek zit. Wees minimaal met twee personen.

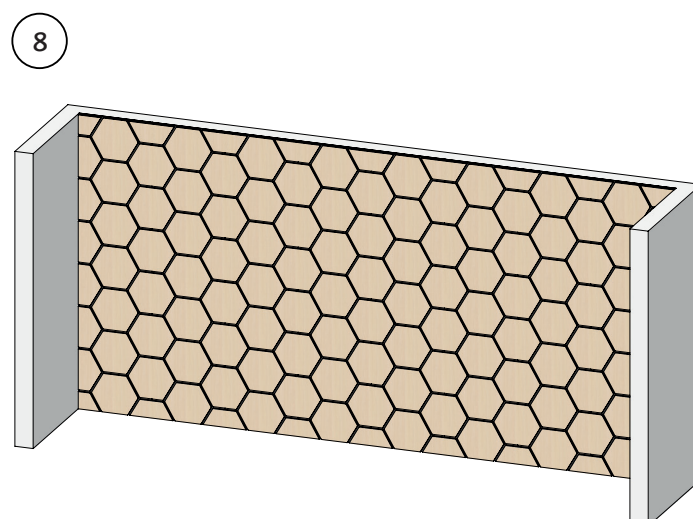

8. Wanneer alle Ribbon-Hexagon-panels aan de muur hangen. Controleer de naden waar de zeshoeken zitten. Mocht er een zeshoek uit het vilt steken, gebruik dan onze lijm om deze eventueel vast te lijmen op het vilt. Mocht er tijdens het montageproces een rand van de zeshoeken een tik hebben gekregen, neem dan wat schuurpapier om de rand vlak te maken.



WALLRIBBON AB

Sture Steens Väg 9 | 341 55 Vittaryd

Tel.Nr: +46 44 454 01

Mejl: info@wallribbon.com

Hemsida: www.wallribbon.com