

Vægpanel mellem to eksisterende vægge

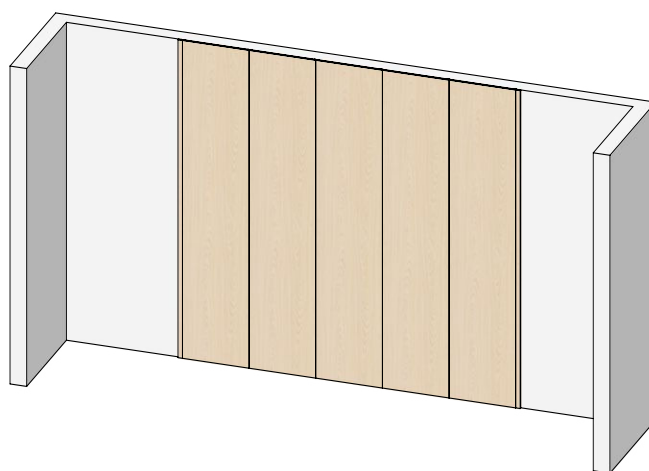

Paneler med afslutningslister

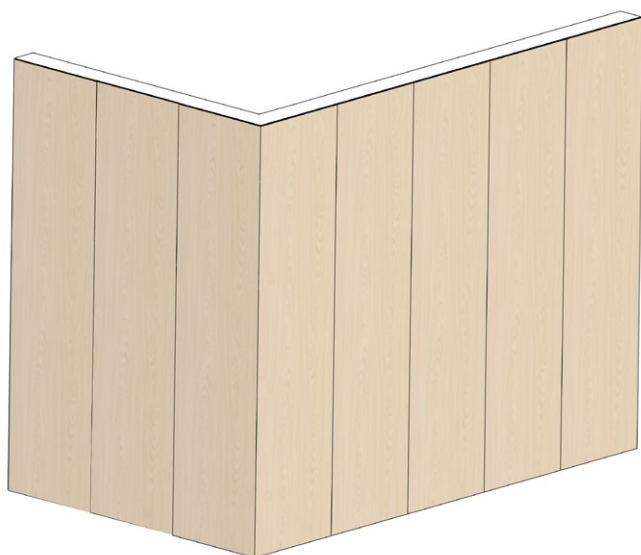

Montering af paneler med yderhjørner

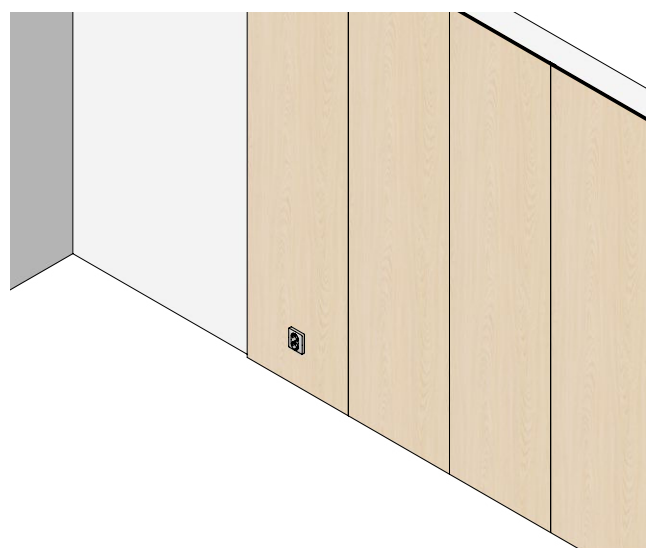

Paneler med stikkontakter

# INDHOLD

<b>Værktøj og tilbehør</b>	<b>3</b>
<b>Vægpanel mellem to vægge</b>	<b>4</b>
<b>Paneler med afslutningslister</b>	<b>9</b>
<b>Montering af paneler med yderhjørner</b>	
Version 1	12
Version 2	14
<b>Montering af paneler med stikkontakt</b>	
Ekstern stikkontakt	16
Forsænket stikkontakt	18

## VÆRKTØJ, DU SKAL BRUGE:

 <p>Rundsav</p>	 <p>Vaterpas</p>	 <p>Nedstryger (kun til LED-lister)</p>
 <p>Skruetrækker</p>	 <p>Målebånd</p>	 <p>Monteringslim</p>

## KUN VED MONTERING AF STIKKONTAKT:

 <p>Stiksav</p>	 <p>Bor (5 mm)</p>	 <p>Hulsav</p>
---	--	---

## ØVRIGT TILBEHØR

 <p>LED-belysning</p>	 <p>Skruer</p>	 <p>Tape</p>
--	---	---

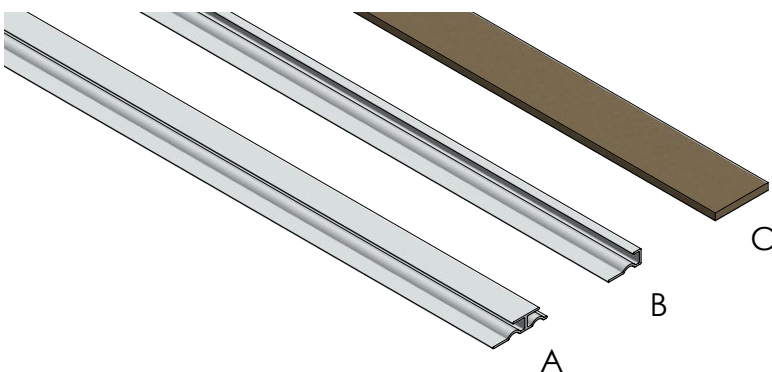

Tilbehør til montering af vores vægpaneler.

- A. SKARV-profil
- B. START-profil
- C. DISTANS-liste



1



1. Mål højden af den eksisterende væg. Skær vægpanelet til den rigtige højde med en rundsav eller dyksav.

2

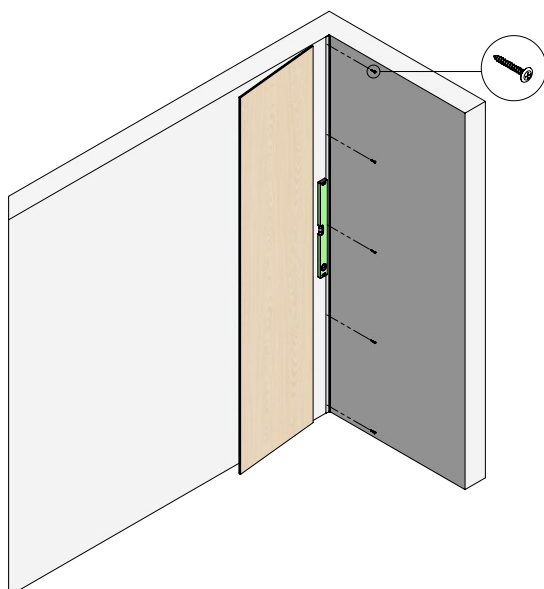

2. Ved montering mellem to eksisterende vægge, skal du starte med at skrue vores START-profil op. Tjek, at profilen er i lod med et vaterpas. Skru profilen fast med 50 mm fra den øverste og nederste kant, og fordel den derefter jævnt der imellem.

Skruer til START-profil:  
2400 mm = 5 skruer og 2960 mm = 6 skruer.  
Bor vores profiler med et 5 mm bor, inden du sætter dem op på væggen.

3

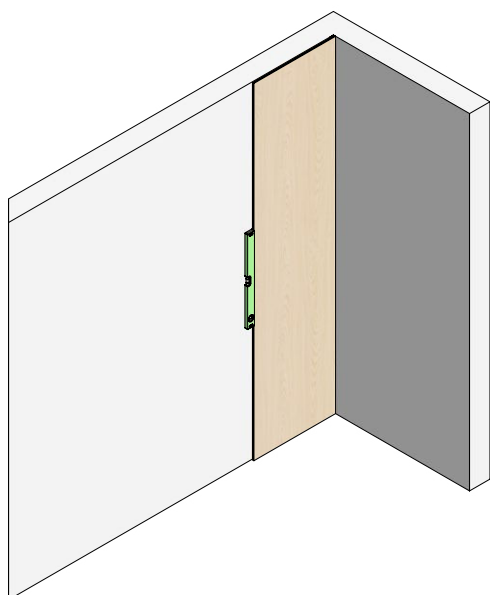

3. Indfør vægpanelet i START-profilen. Dobbelttjek, at vægpanelet er i lod med et vaterpas.

**Tips!** Monter vores SKARV-profil, før du indfører vægpanelet i START-profilen.

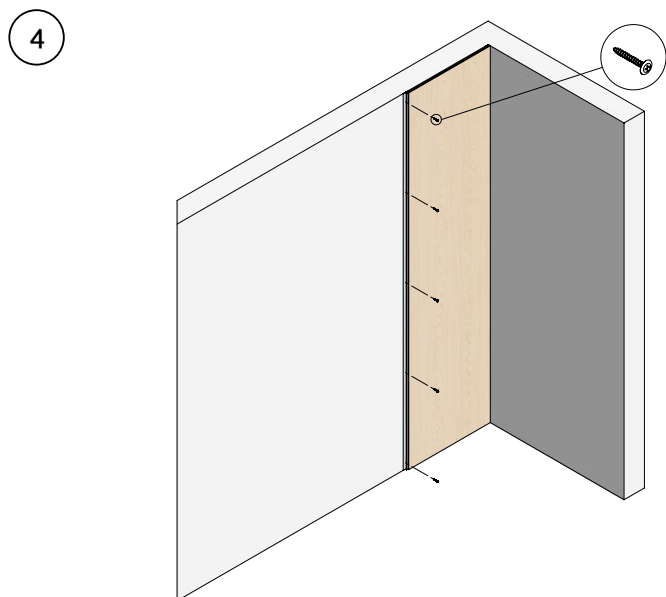

- 4.**  
Skru vores SKARV-profil af aluminium fast i væggen. Skru profilen fast med 50 mm fra den øverste og nederste kant, og fordel den derefter jævnt der imellem.

Skruer til SKARV-profil:  
2400 mm = 5 skruer og 2960 mm = 6 skruer.  
Bor vores profiler med et 5 mm bor, inden du sætter dem op på væggen.

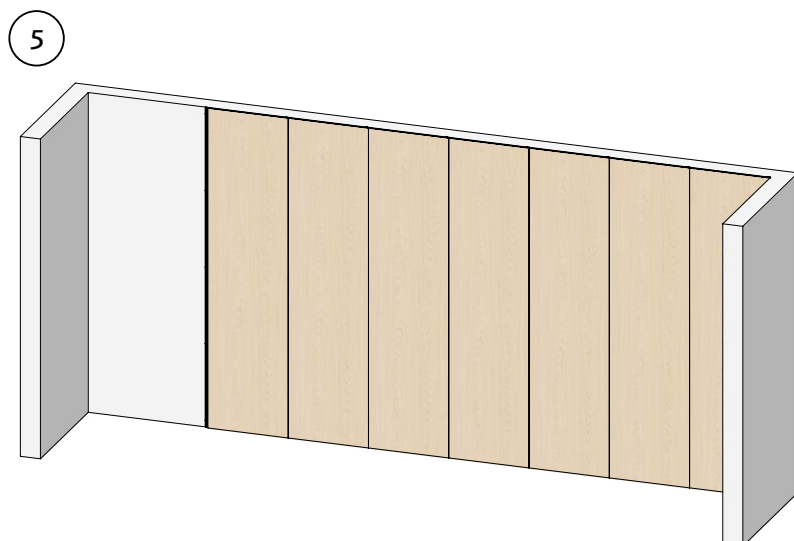

- 5.**  
Monter de resterende vægpaneler på samme måde med vores SKARV-profil. Bortset fra de sidste to vægpaneler.

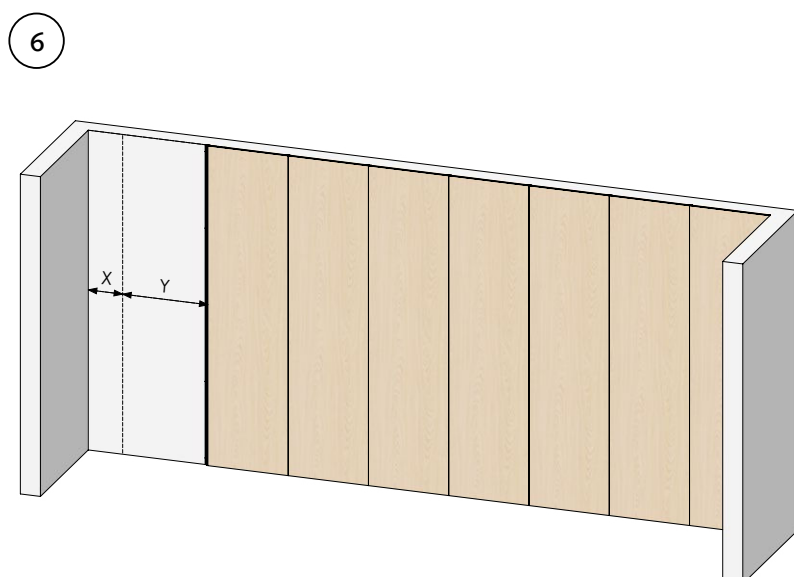

- 6.**  
Mål fra den eksisterende væg til vægpanelet.

7

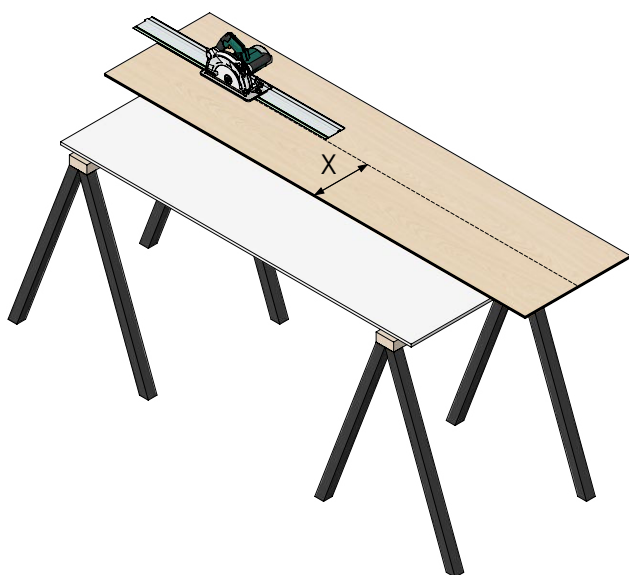

7.  
Sav det sidste vægpanel til den korrekte bredde med en rundsav eller dyksav.

8



8.  
Monter dette løst sammen med vores SKARV-PROFIL

9

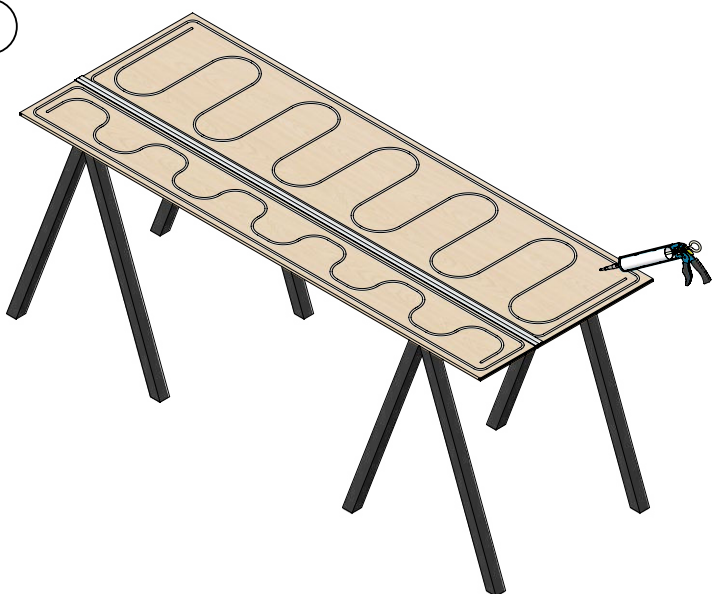

9.  
Påfør vores monteringslim på bagsiden af vægpanelerne.

10

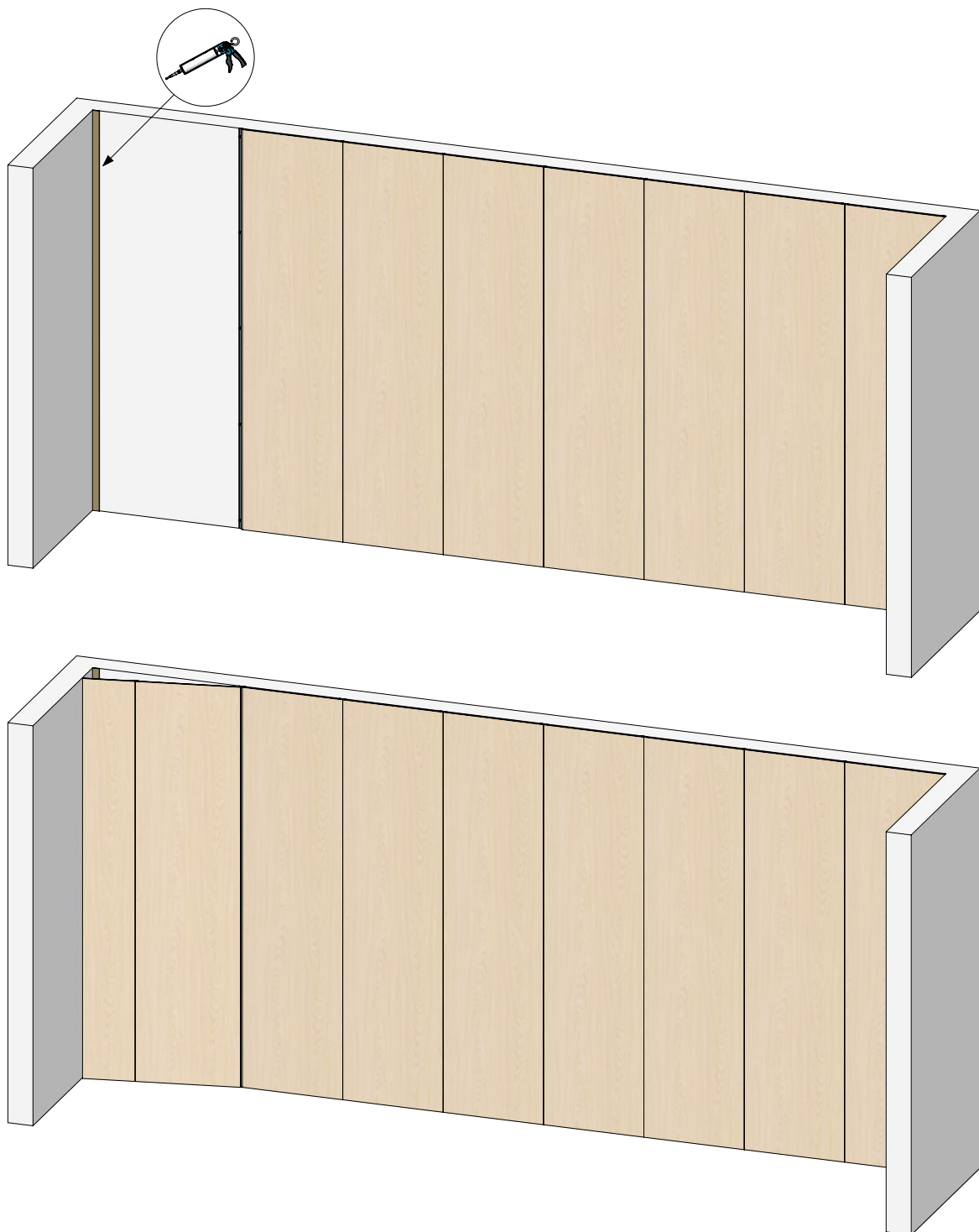

10.  
Fold de sidste to paneler sammen.

**OBS!** Glem ikke at skrue eller lime vores DISTANS-liste fast bag det sidste vægpanel inden for at få den rigtige afstand mellem vægpanel og væg.



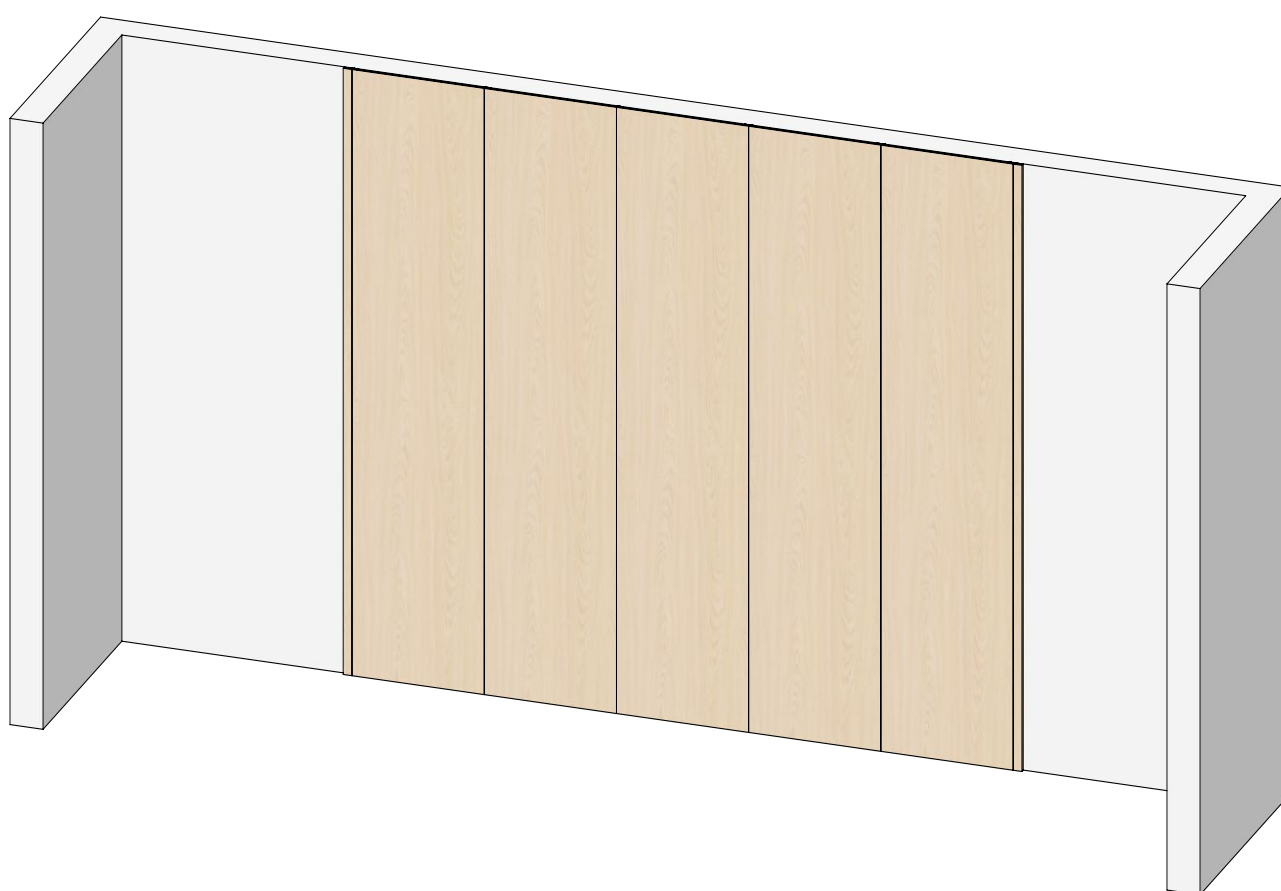

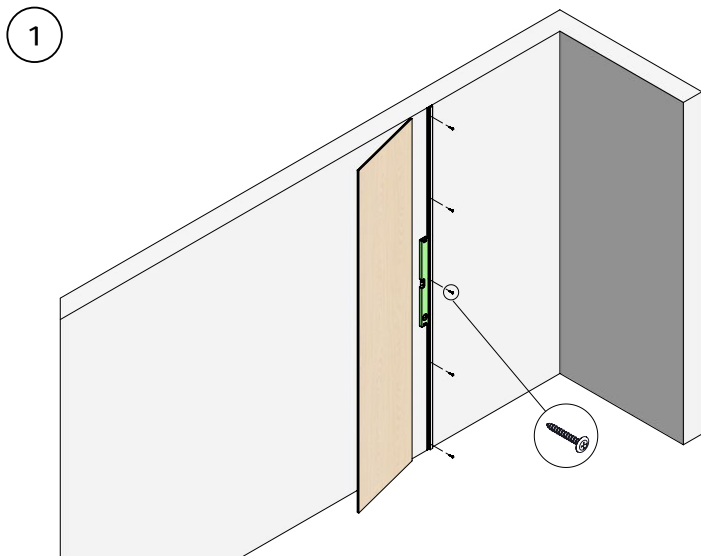

1. Skru vores SKARV-profil af aluminium fast. Tjek, at profilen er i lod med et vaterpas.

**OBS!** Husk, at afslutningslisten er 37 mm bred. Skru SKARV-profilen fast med 50 mm fra den øverste og nederste kant, og fordel den derefter jævnt der imellem.

Skruer til SKARV-profil:  
2400 mm = 5 skruer og 2960 mm = 6 skruer.  
Bor vores profiler med et 5 mm bor, inden du sætter dem op på væggen.



2. Mål højden af den eksisterende væg. Skær vægpanelet og afslutningslisten til den rigtige højde med en rundsav eller dyksav.

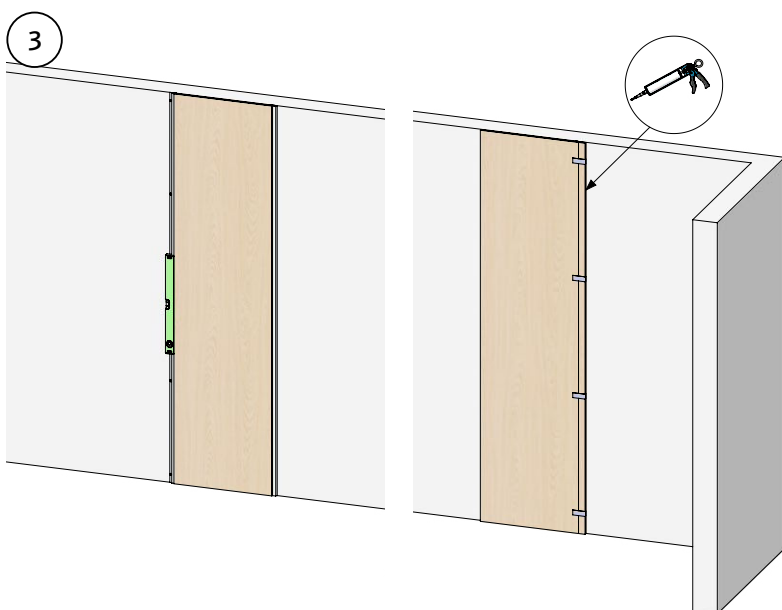

3. Påfør vores monteringslim på afslutningslisten. Indfør den i SKARV-profilen.

Tape den fast på vægpanelet, og lad limen hærde.

4

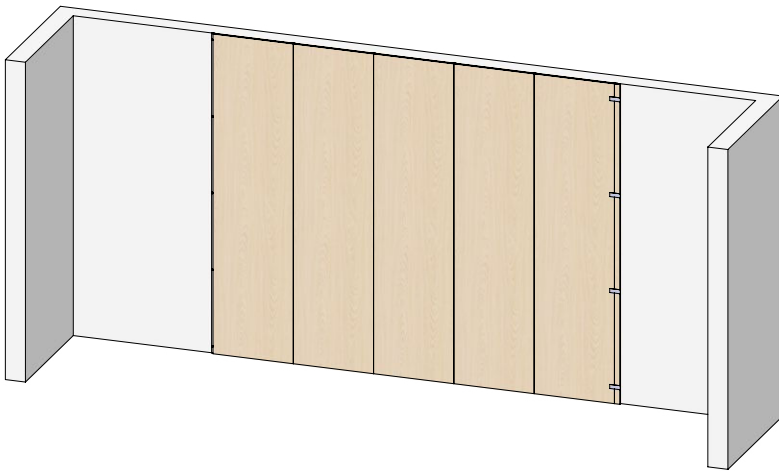

4. Monter de resterende vægpaneler på samme måde med vores SKARV-profil.

5

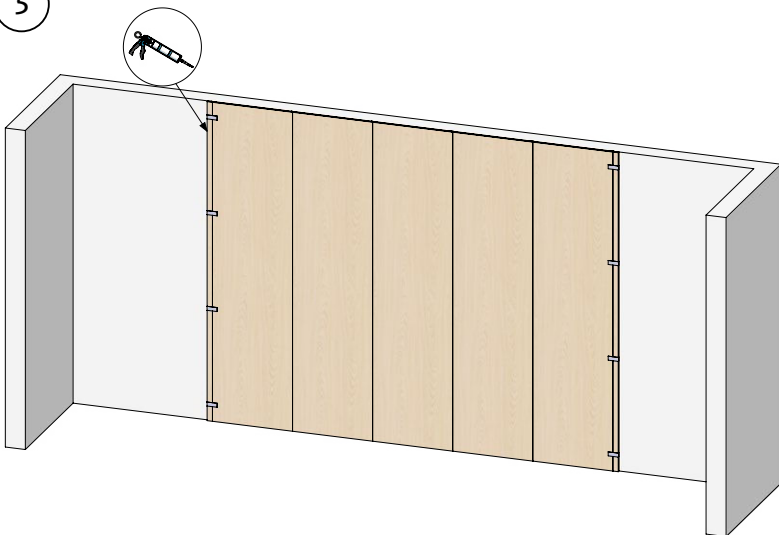

5. Påfør vores monteringslim på afslutningslisten. Indfør den i SKARV-profilen. Tape den fast på vægpanelet, og lad limen hærde.



1



1. Montering af yderhjørner. Forbind kanterne på to vægpaneler i det yderste hjørne. Indstil rundsaven til 45 grader, og sav kanterne til.

2

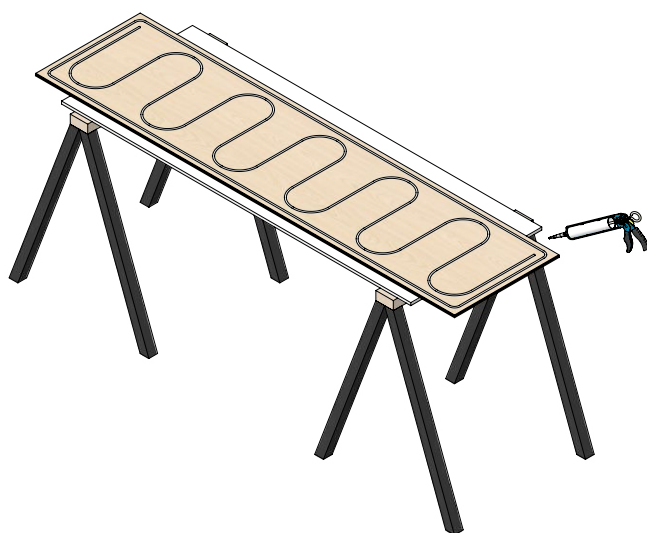

2. Påfør vores monteringslim på bagsiden af vægpanelerne.

3

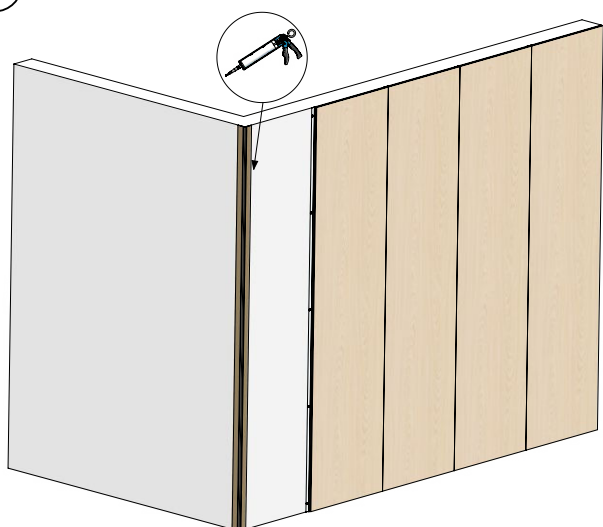

3. Skru eller lim vores DISTANCE-liste fast før montering af vægpanelerne for at få den rigtige afstand mellem vægpanel og væg.

4

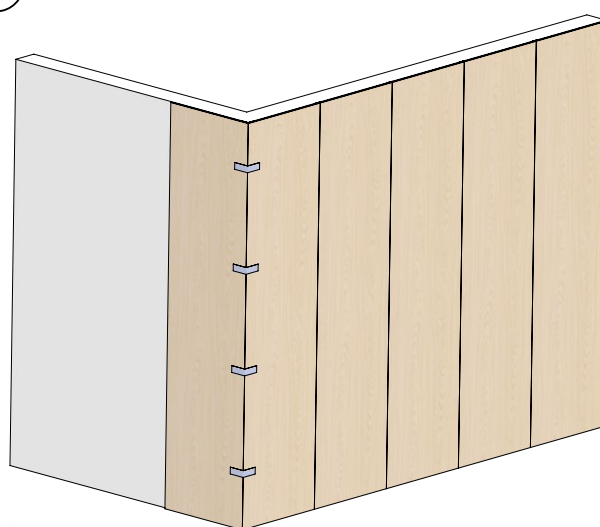

4. Når panelerne er på plads, skal du påføre tape og lade limen hærde.

**Tips!** Hvis det er muligt, bør du starte med at montere fra yderhjørnet.

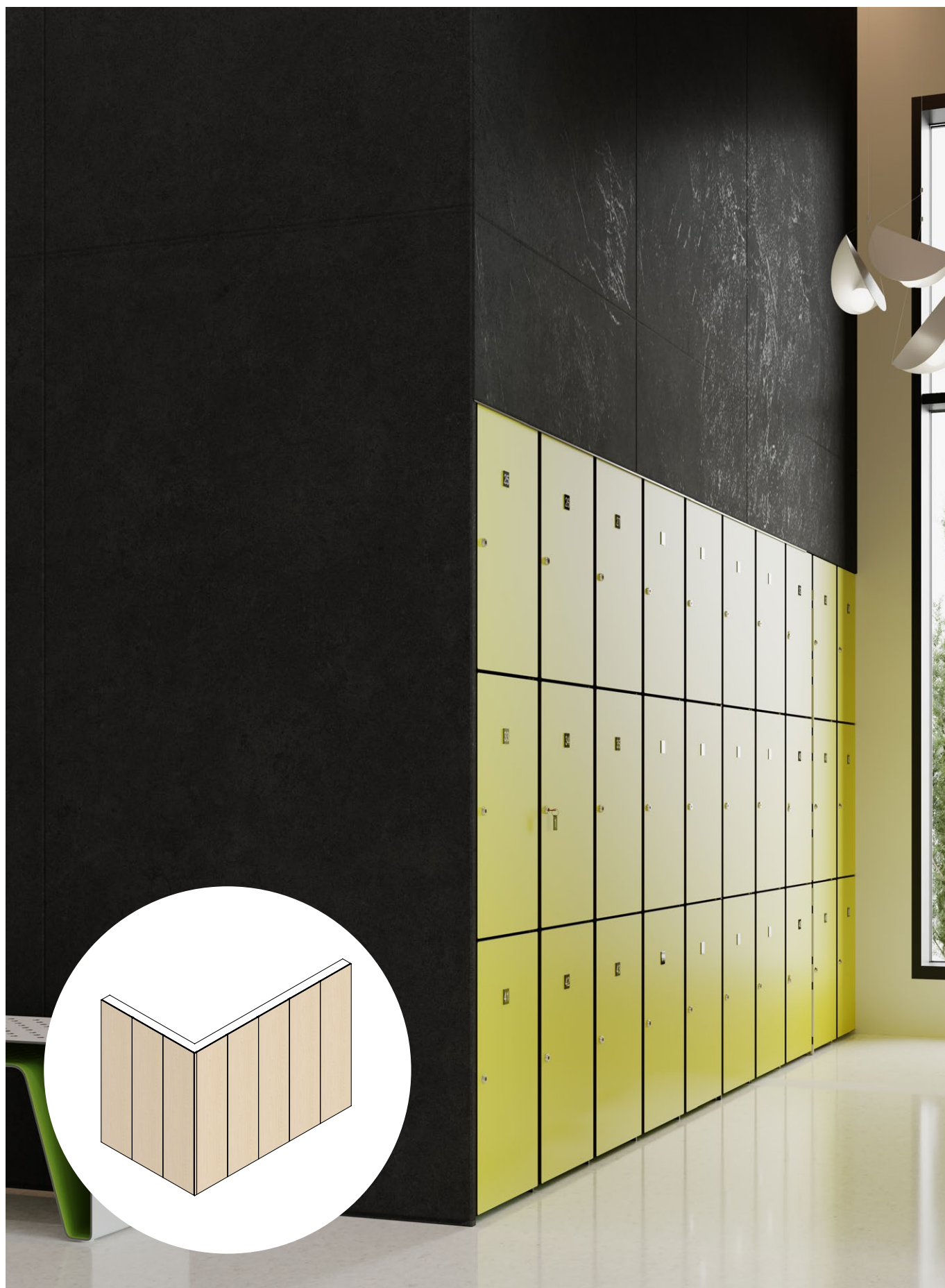

1

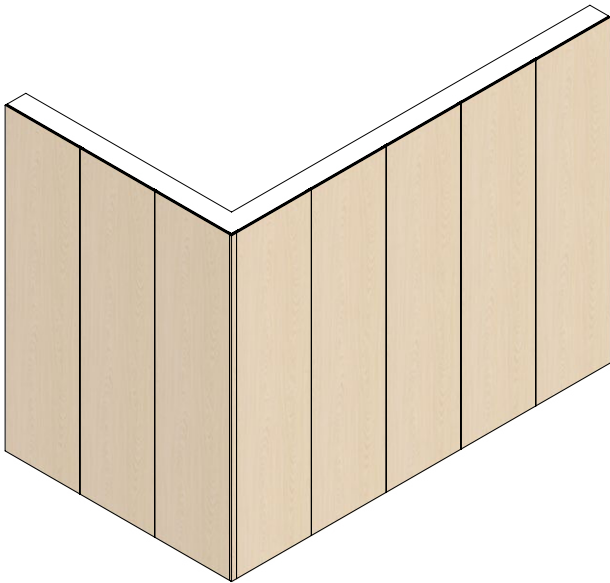

1. Hvis der er et udvendigt hjørne, skal du altid starte derfra.

2

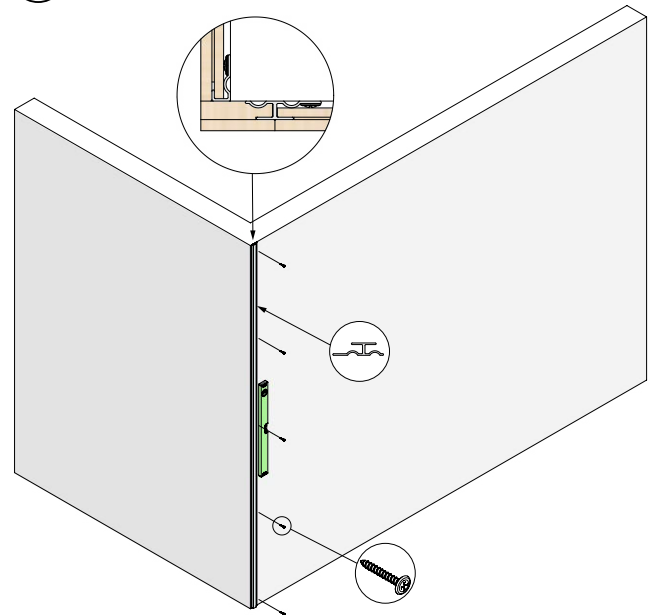

2. Når du monterer et yderhjørne med en afslutningsliste, starter du med at montere en fugeprofil. Sørg for, at du går så langt ud over kanten, at den dækker både vægpanelet og mellemrummet, før du skruer SKARV-profilen på, og at den er lige.

3

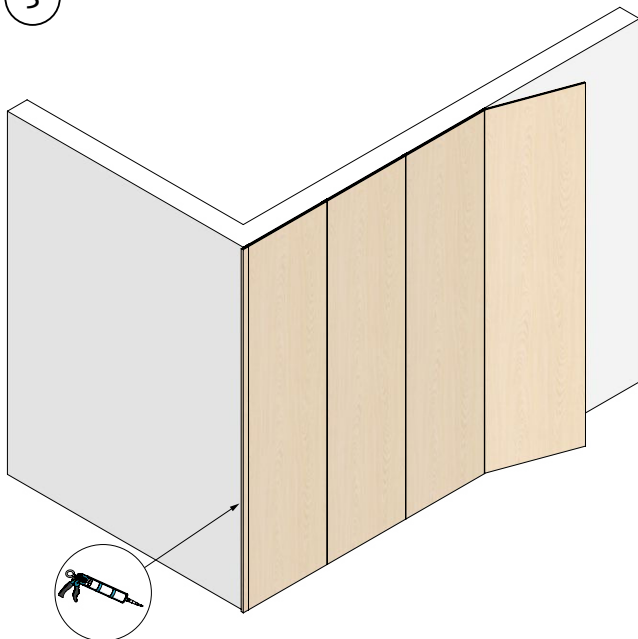

3. Lim med vores montagelim på afslutningslisten. Indsæt den i vores SKARV-profil. Tape den mod vores vægpanel, og lad limen hærde. Du kan fortsætte med at montere væggen, mens limen hærder.

4

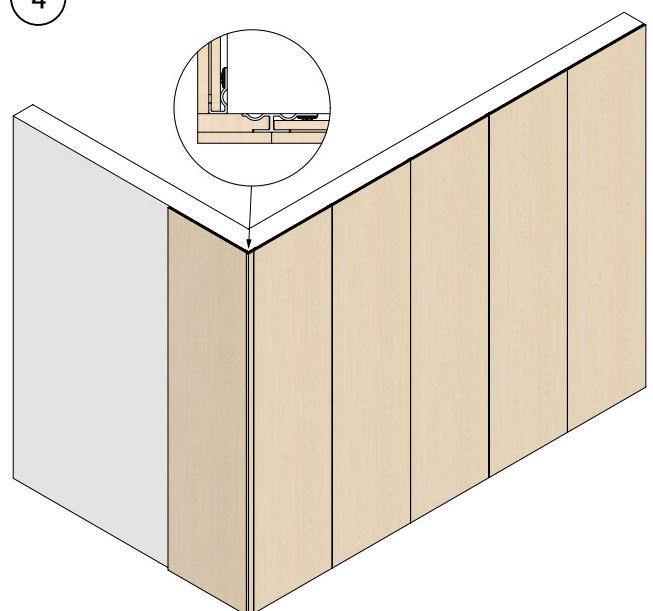

4. Skru derefter START-profilen på, og monter dit vægpanel.

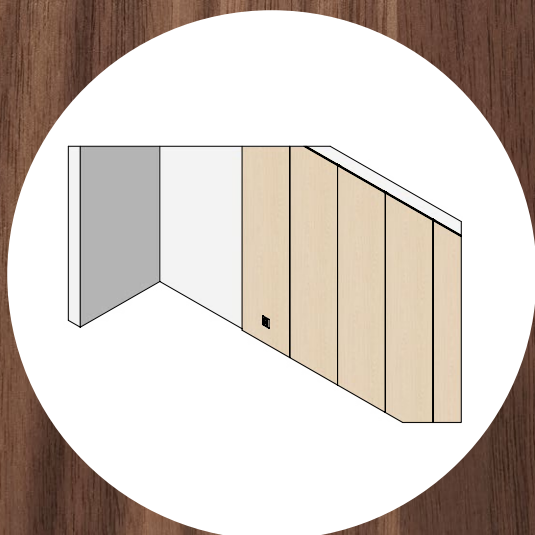



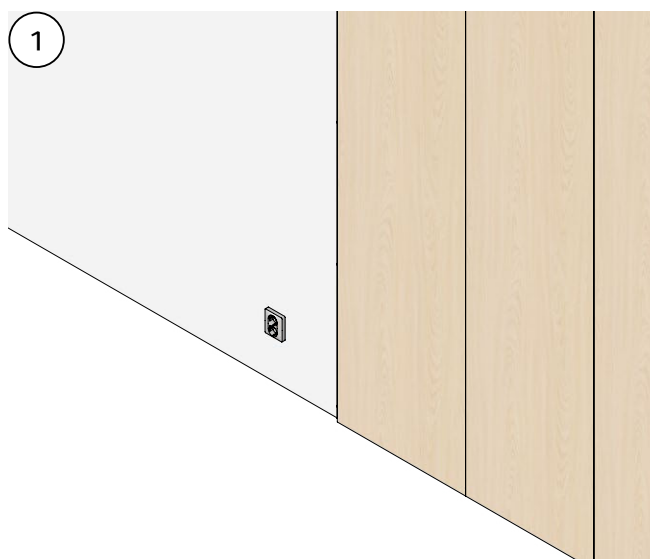

1. Ekstern afbryder/elkontakt/spotlight. Fjern dækslet til stikkontakten, og isæt magnetsøger.

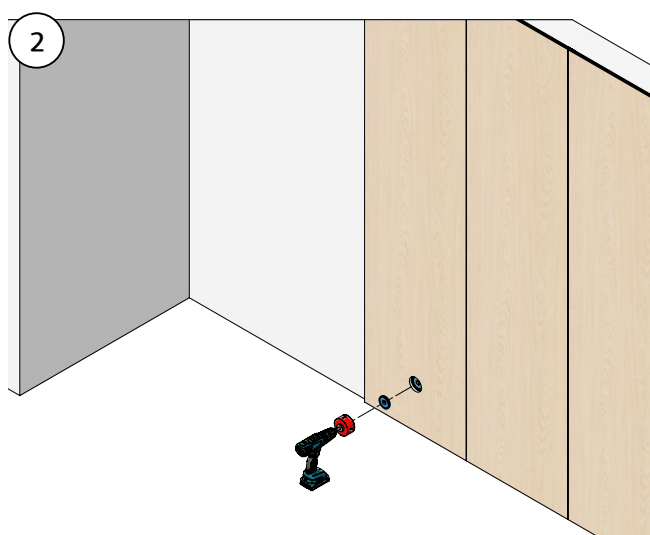

2. Monter derefter vægpanelet over strømafbryder/elkontakt/spotlights. Placer søgeren, så du kan finde det sted, hvor du skal bore hullet. Bor med en hulsav.

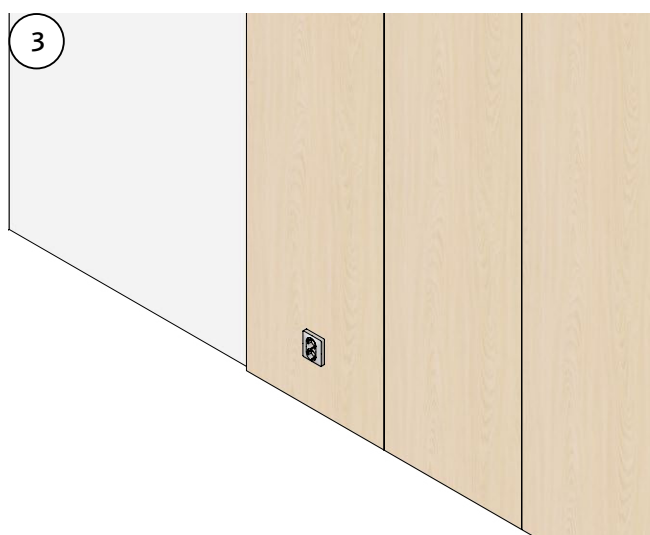

3. Monter afbryder/elkontakt/spotlight.

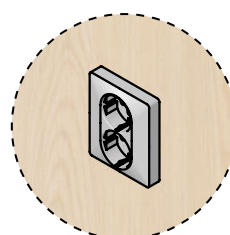

EKSTERN STIKKONTAKT

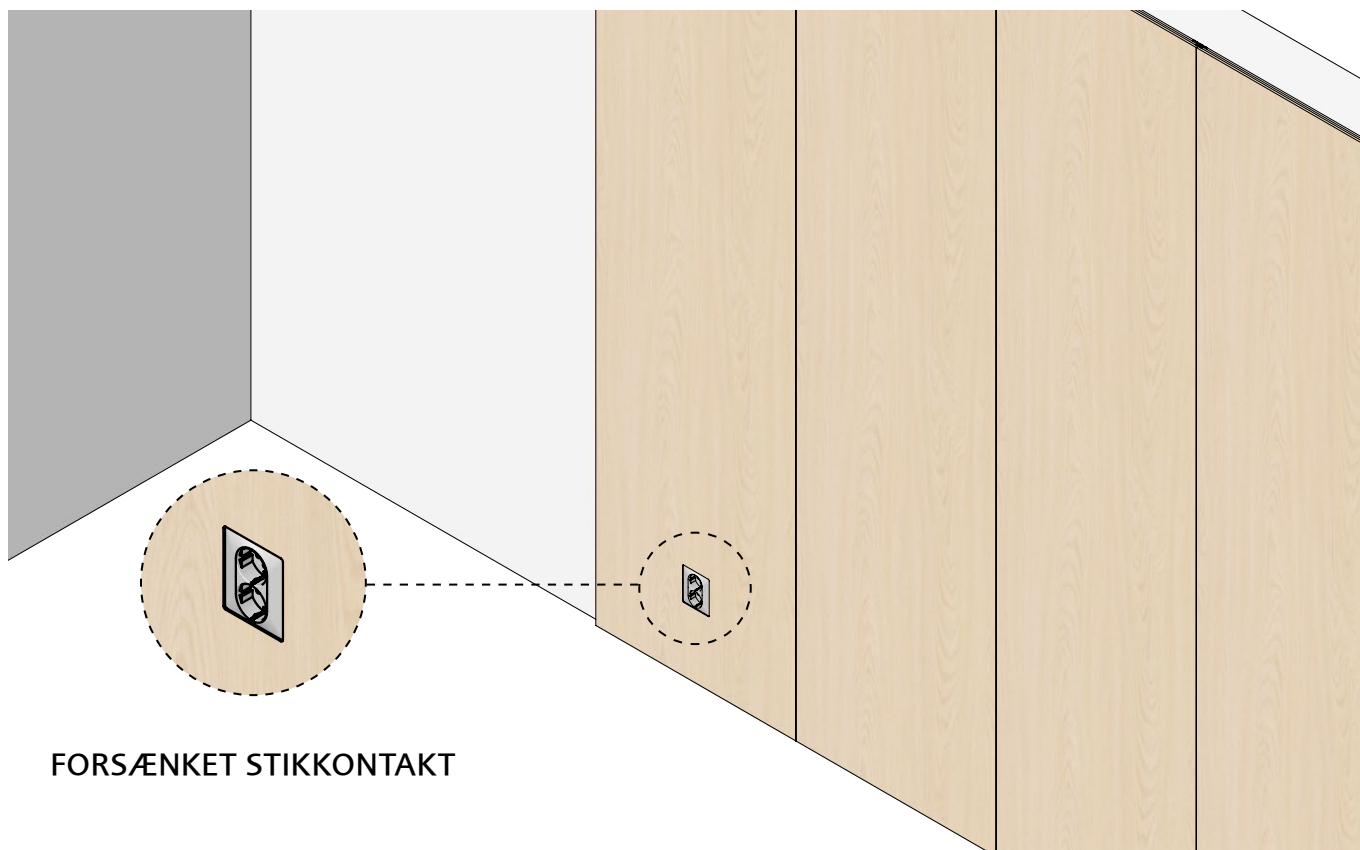

FORSÆNKET STIKKONTAKT

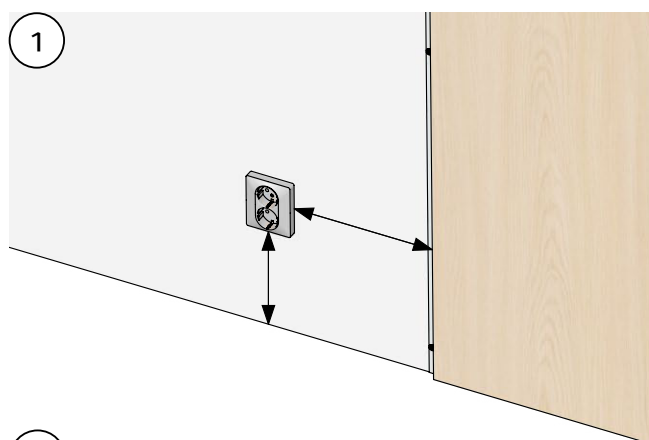

1. Mål, hvor afbryderen/kontakten/spotlightet sidder på væggen i forhold til vægpanelet.



2. Overfør målet til panelet, og skær det ud med en stiksav.

3



3.  
Lim panelet fast på væggen.

4

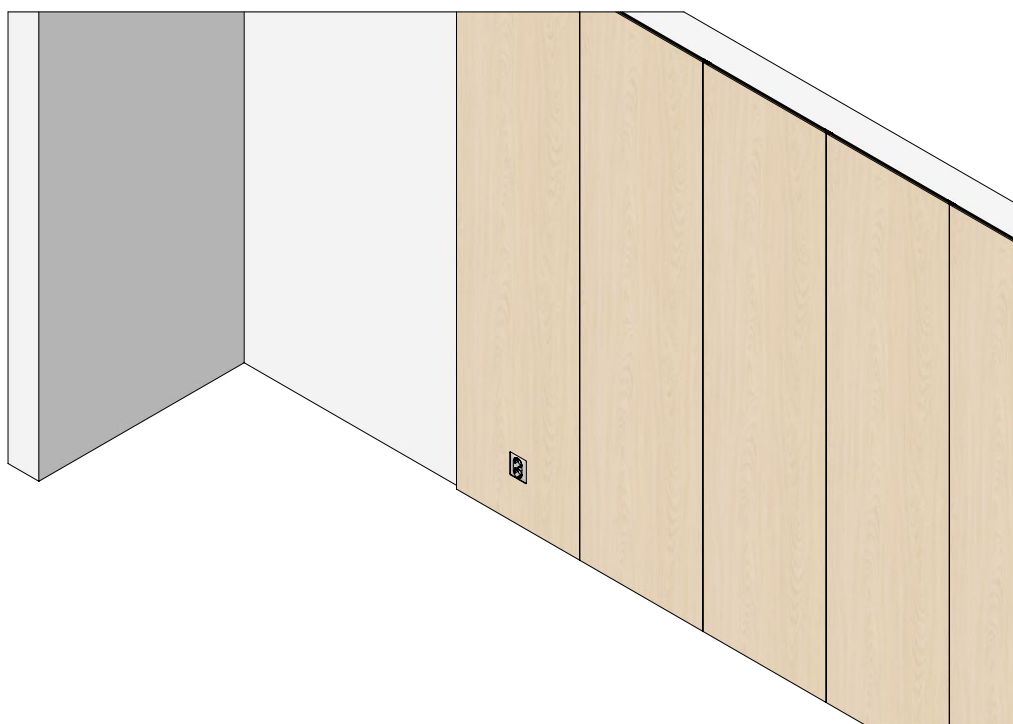

**WALLRIBBON AB**

Box 125 | SE-289 04 Glimåkra

Tlf.nr: +46 44 454 01

E-mail: [info@wallribbon.com](mailto:info@wallribbon.com)

Hjemmeside: [www.wallribbon.com](http://www.wallribbon.com)