

Seinäpaneelit kahden seinän välissä

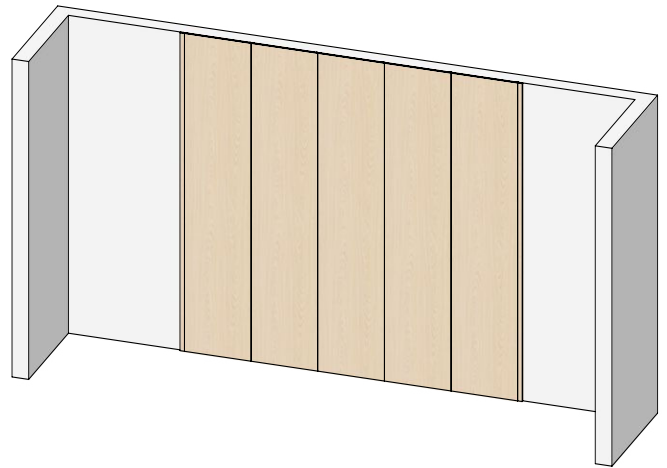

Päätelistalliset paneelit

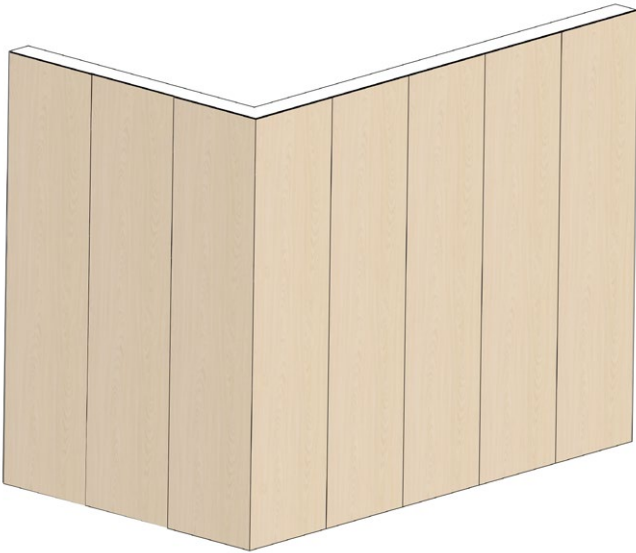

Paneelin asennus ulkokulmaan

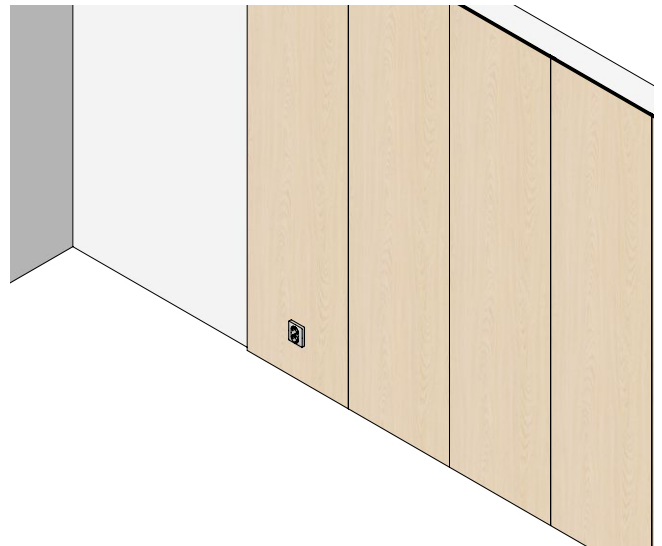

Pistorasialliset paneelit

# SISÄLTÖ

Työkalut ja tarvikkeet _____	3
Seinäpaneelit kahden seinän väliin _____	4
Päättylistalliset paneelit _____	9
<b>Paneelin asennus ulkokulmaan</b>	
Versio 1 _____	12
Versio 2 _____	14
<b>Pistorasiallisten paneelien asennus</b>	
Pinta-asennettava pistorasia _____	16
Upotettava pistorasia _____	18

## TARVITSEMASI TYÖKALUT:

 <p>Pyörösaha</p>	 <p>Vatupassi</p>	 <p>Rautasaha(vain LED-listoille)</p>
 <p>Akkuruuviväännin</p>	 <p>Mittanauha</p>	 <p>Asennusliimaa</p>

## VAIN PISTORASIAN ASENNUKSESSA:

 <p>Pistosaha</p>	 <p>Poranterä (5 mm)</p>	 <p>Rasiaterä</p>
---	--	--

## MUUT TARVIKKEET

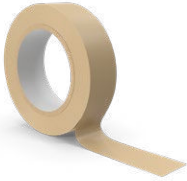
 <p>LED-valaistus</p>	 <p>Ruuveja</p>	 <p>Teippiä</p>
--	--	--

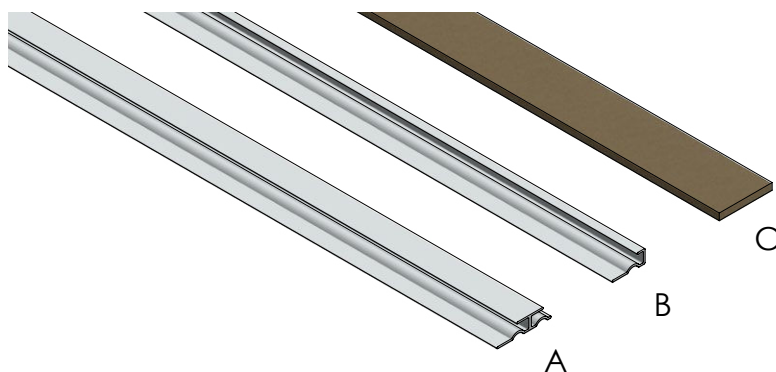

### Seinäpaneelien asennustarvikkeet.

- A. SKARV-profiili
- B. START-profiili
- C. DISTANS-lista

# SEINÄPANEELIT KAHDEN SEINÄN VÄLIIN **WALLRIBBON**



1



1.

Mittaa kahden seinän välinen etäisyys. Sahaa seinäpaneeli oikeaan korkeuteen pyörö- tai upotussahalla.

2

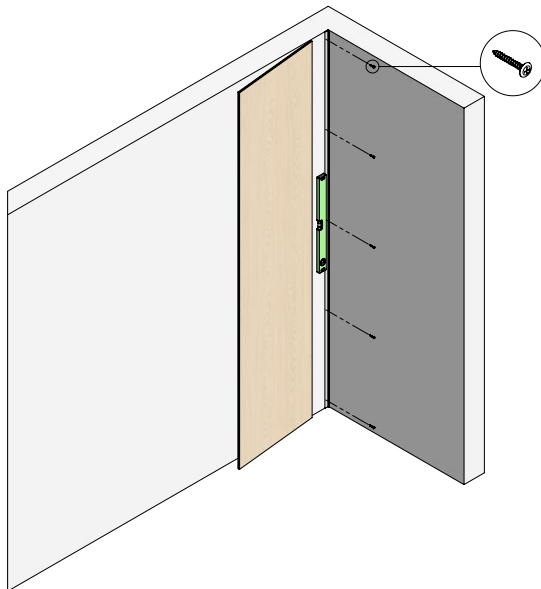

2.

Aloita kahden seinän väliin asentaminen START-profiilien kiinnittämisellä. Tarkasta profiilin suunta vatupassilla. Ruuvaa kiinni 50 mm pitkillä ruuveilla ylä- ja alapuolelta ja tasoita jako näiden välissä.

START-profiilin ruuvimenekki:

2 400 mm = 5 ruuvia ja

2 960 mm = 6 ruuvia.

Poraa profiileihin reiät 5 mm poranterällä ennen kun nostat ne seinälle.

3

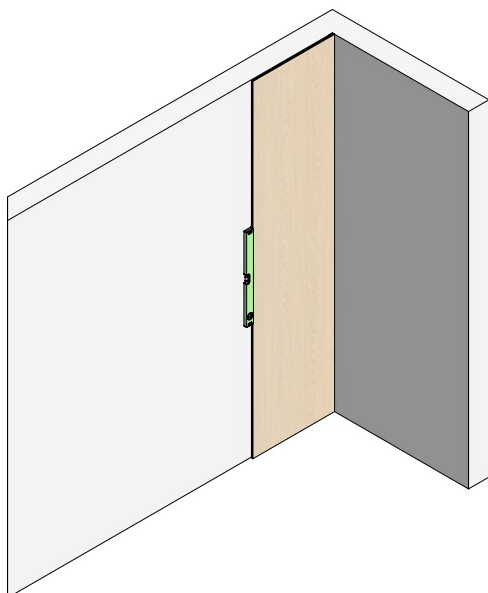

3.

Aloita seinän panelointi START-profiililla. Tarkista huolellisesti vatupassilla, että seinäpaneeli on kohtisuorassa.

**Vinkki!** Asenna SKARV-profiili ennen seinäpaneelin kiinnitystä START-profiiliin.

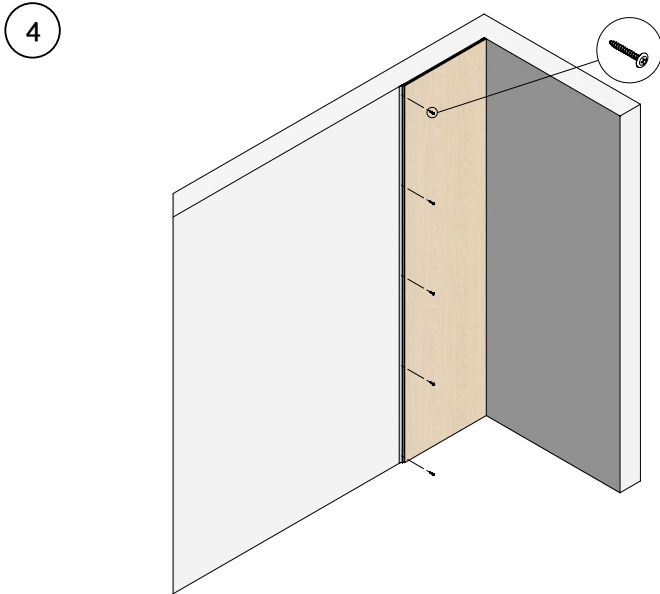

- 4.**  
Ruuvaa SKARV-profiili kiinni seinään.  
Ruuvaa kiinni 50 mm pitkillä ruuveilla ylä- ja alapuolelta ja tasoita jako näiden välissä.

SKARV-profiilin ruuvimenekki:

2 400 mm = 5 ruuvia ja

2 960 mm = 6 ruuvia.

Poraa profiileihin reiät 5 mm poranterällä ennen kun nostat ne seinälle.

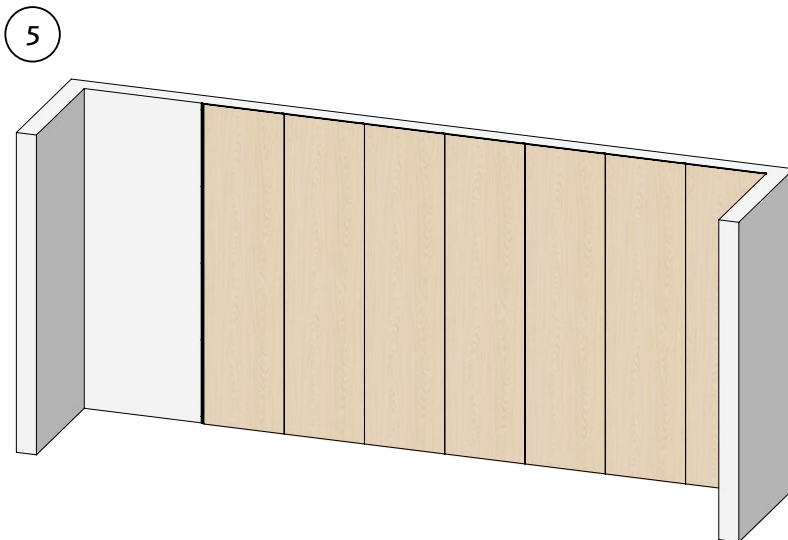

- 5.**  
Asenna loput seinäpaneelit samalla tavalla SKARV-profiililla kahta viimeistä seinäpaneelia lukuun ottamatta.

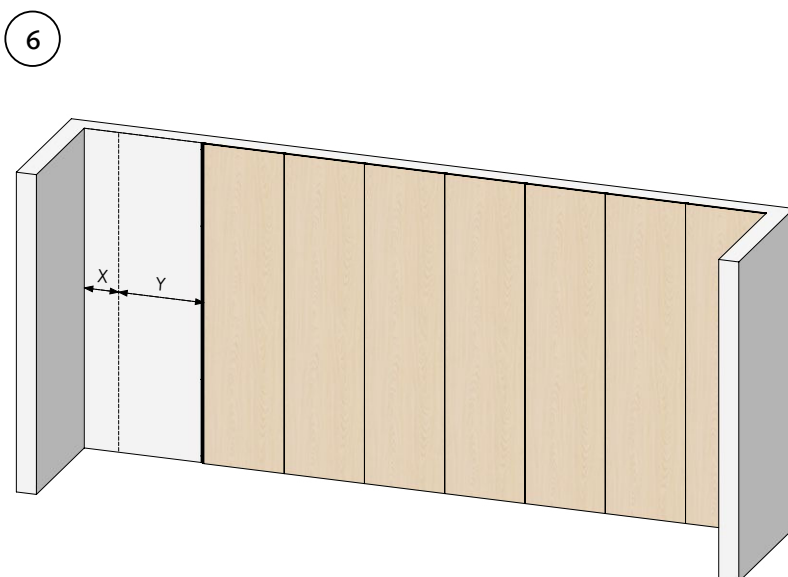

- 6.**  
Ota mitta seinästä seinäpaneeliin.

7

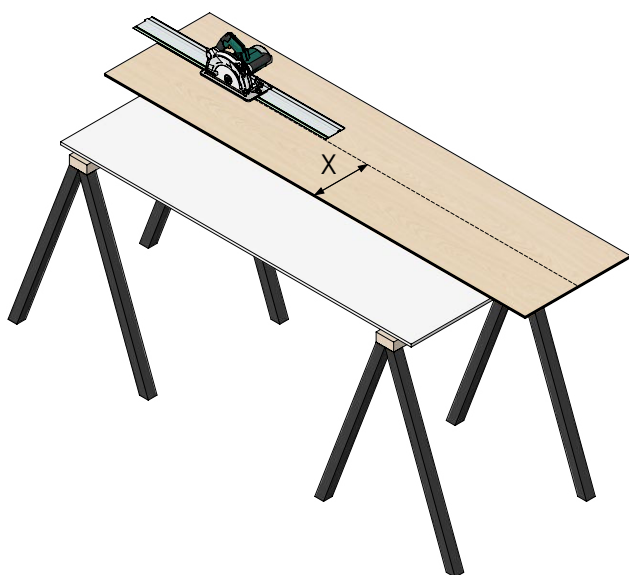

7. Saha viimeinen seinäpaneeli oikean levyiseksi pyörö- tai upotussahalla.

8



8. Asenna löysästi SKARV-PROFIILILLA

9

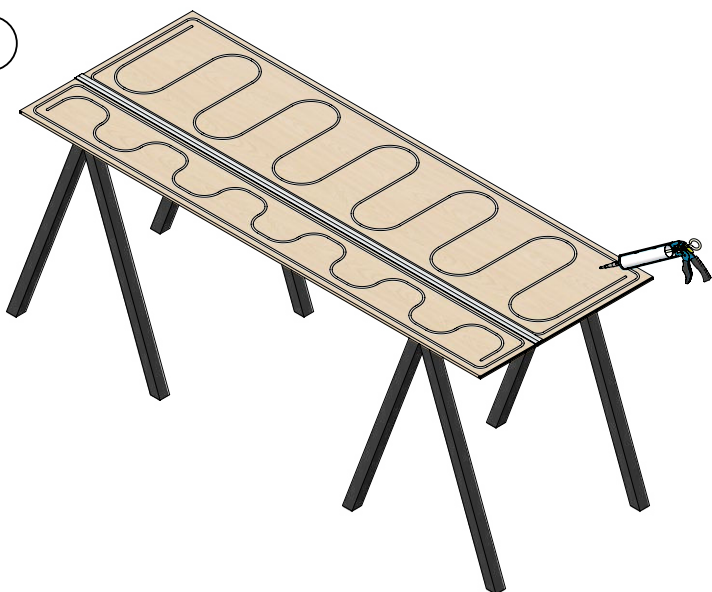

9. Levitä asennusliima seinäpaneelien takapinnalle.

10

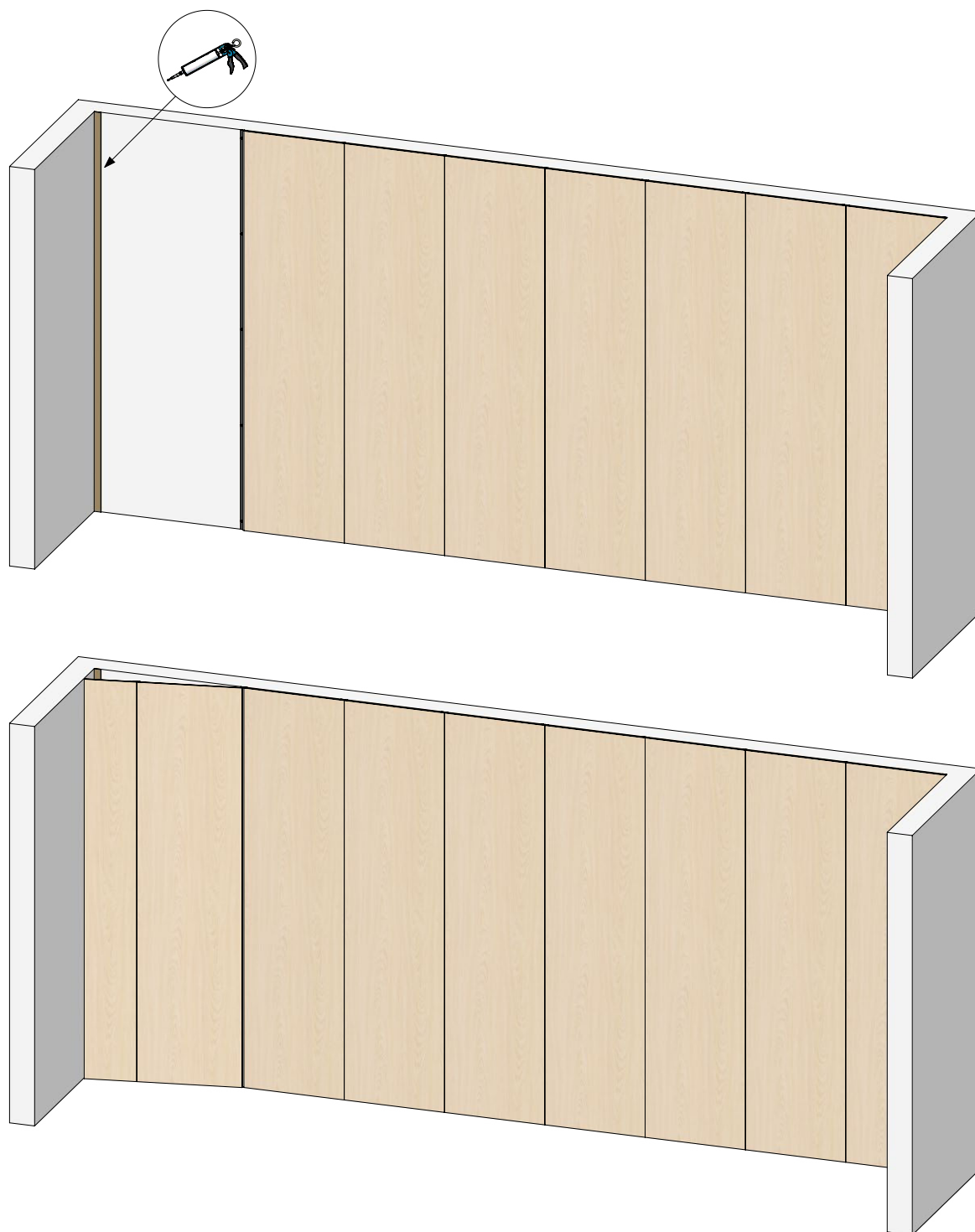

10.  
Taita kaksi viimeistä paneelia yhteen.

**HUOM!** Muista ruuvata tai liimata DISTANS-lista viimeisen paneelin taakse. Se määrittää oikean etäisyyden seinäpaneelin ja seinän välissä.



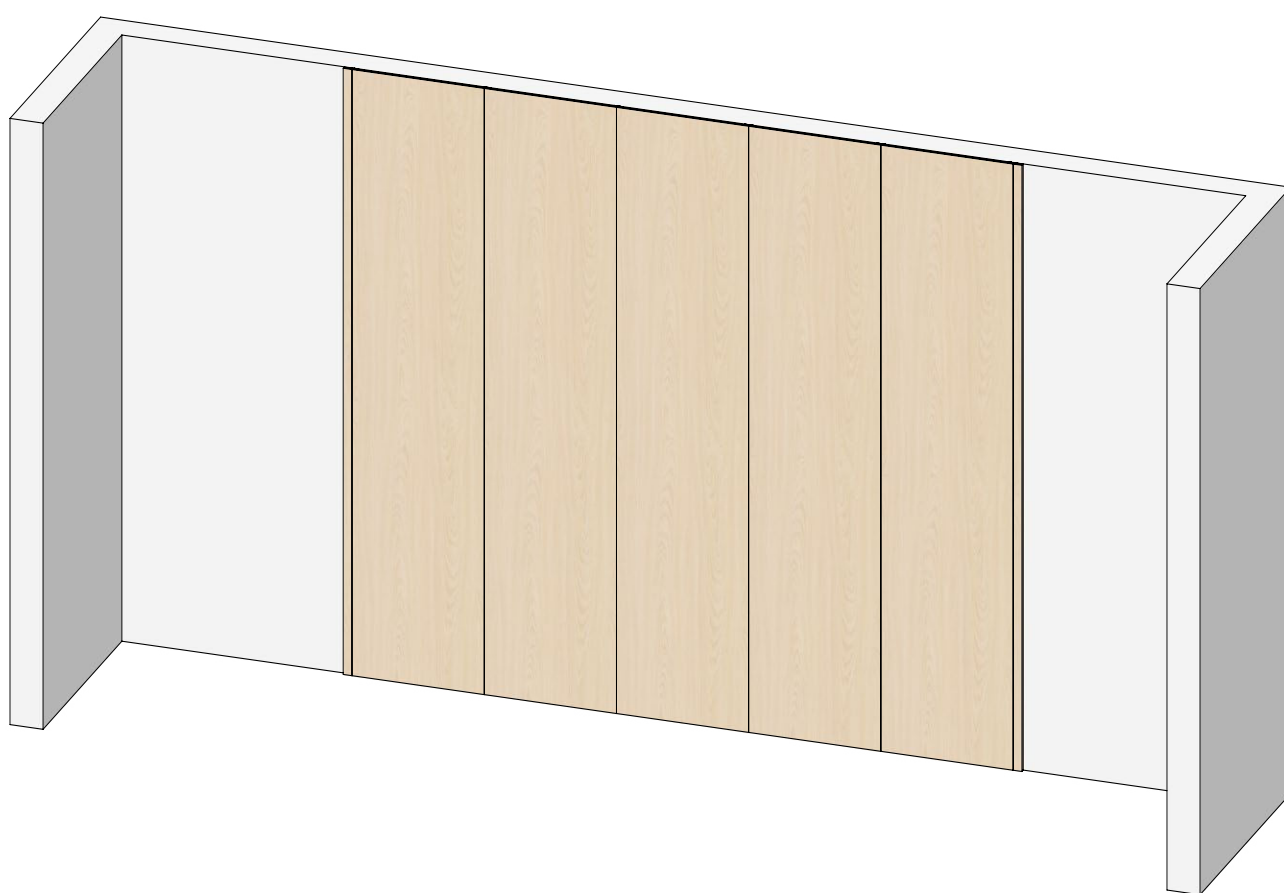

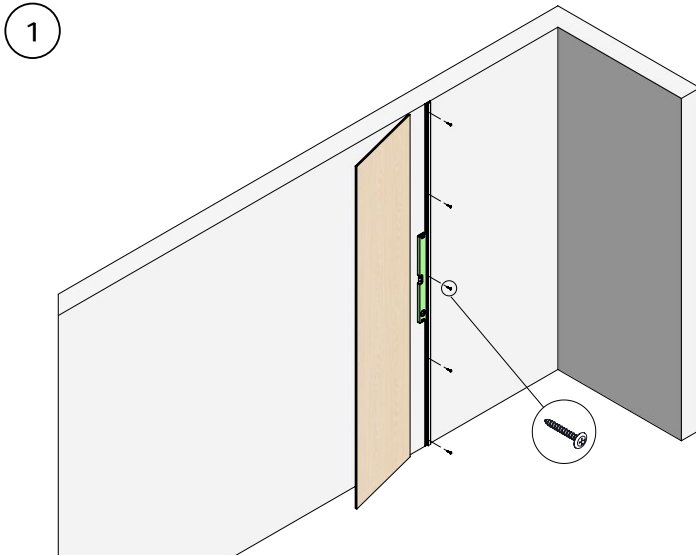

1. Ruuvaa alumiininen SKARV-profiili kiinni. Tarkasta profiilin suunta vatupassilla.

**HUOM!** Huomioi, että lopetuslistan leveys on 37 mm. Ruuvaa SKARV-profiili kiinni 50 mm pitkillä ruuveilla ylä- ja alapuolelta ja tasoita jako näiden välissä.

SKARV-profiilin ruuvimenekki:  
 2 400 mm = 5 ruuvia ja  
 2 960 mm = 6 ruuvia.

Poraa profiileihin reiät 5 mm poranterällä ennen kun nostat ne seinälle.



2. Mittaa kahden seinän välinen etäisyys. Sahaa seinäpaneeli ja lopetuslista oikean pituisiksi pyörö- tai upotussahalla.

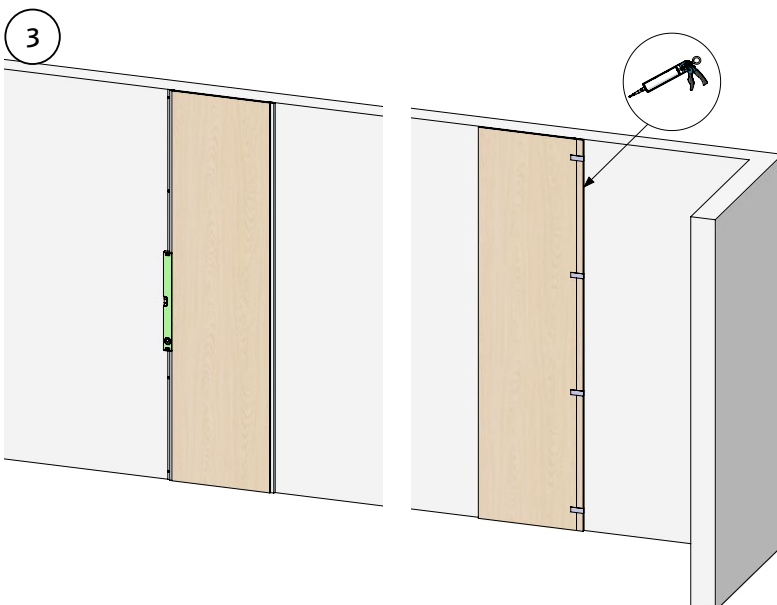

3. Levitä asennusliimaa lopetuslistaan. Asenna SKARV-profiili.

Teippaa kiinni siten, että se pysyy tiiviisti seinäpaneelia vasten, ja anna liiman kuivua.

4

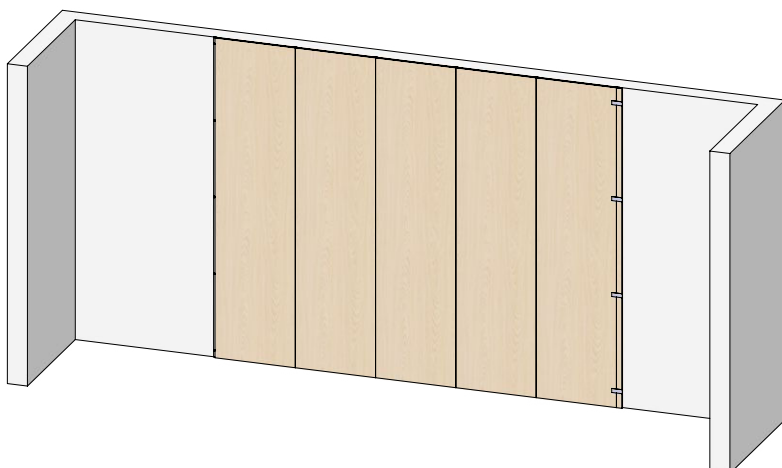

- 4.**  
Asenna loput seinäpaneelit samalla tavalla kuin SKARV-profiili.

5

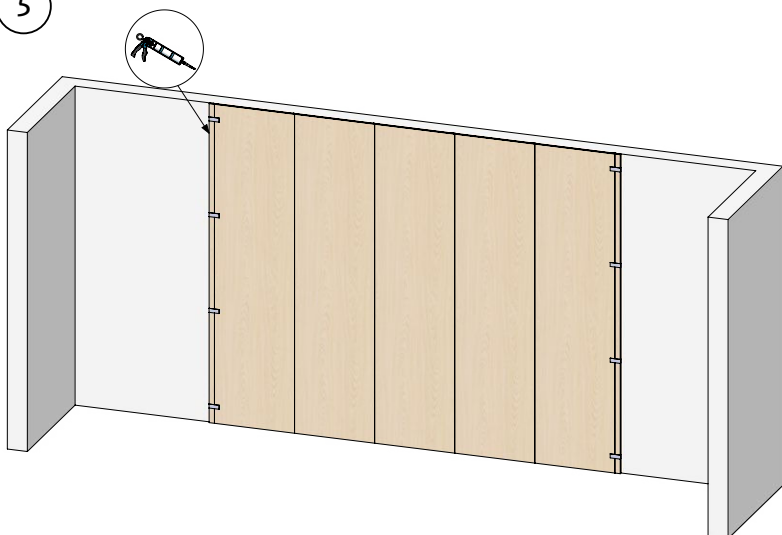

- 5.**  
Levitä asennusliimaa lopetuslistaan.  
Asenna SKARV-profiili. Teippaa kiinni siten, että se pysyy tiiviisti seinäpaneelia vasten, ja anna liiman kuivua.

VERSIO 1



1



1. Asentaminen ulkokulmaan. Kokoja yhteen kahden seinäpaneelin päädyt ulkokulmassa. Aseta pyörösaha 45 asteen kulmaan ja sahaa reunat.

2

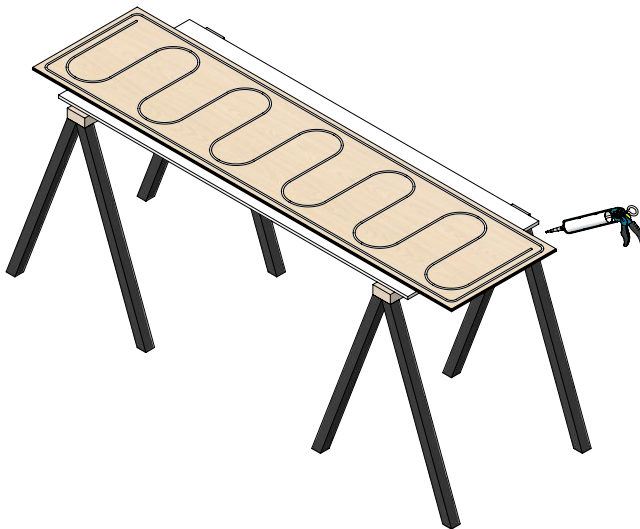

2. Levitä asennusliimaa seinäpaneelien takapinnalle.

3

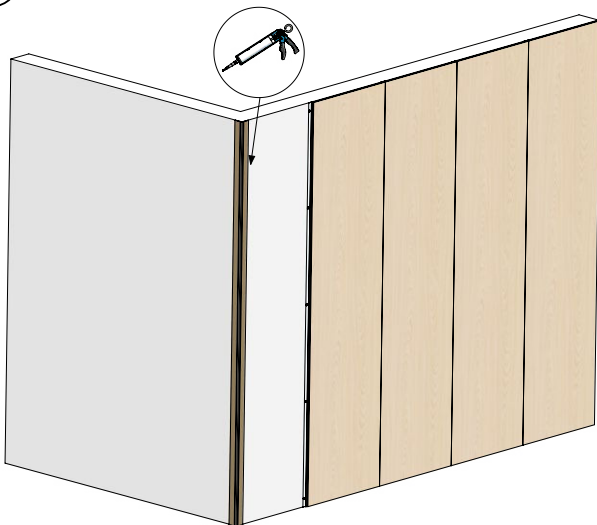

3. Ruuvaa tai liimaa DISTANCE-lista ennen seinäpaneelien asentamista, jotta saat oikean etäisyyden seinäpaneelin ja seinän välille.

4

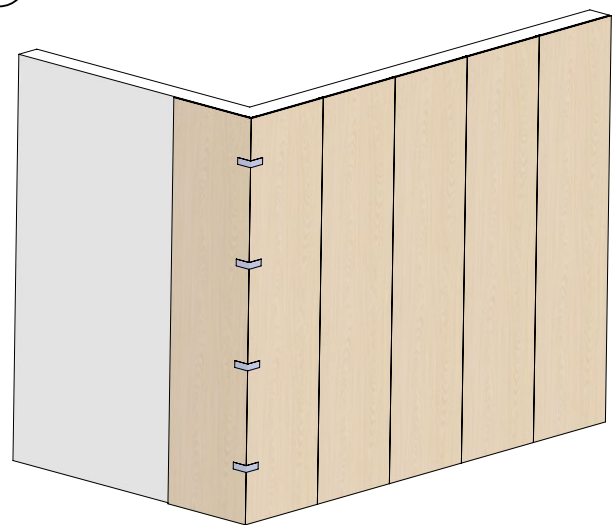

4. Kun paneelit ovat paikoillaan, teippaa ne ja anna liiman kuivua.

**Vinkki!** Jos mahdollista, aloita asentaminen ulkokulmasta.

VERSIO 2

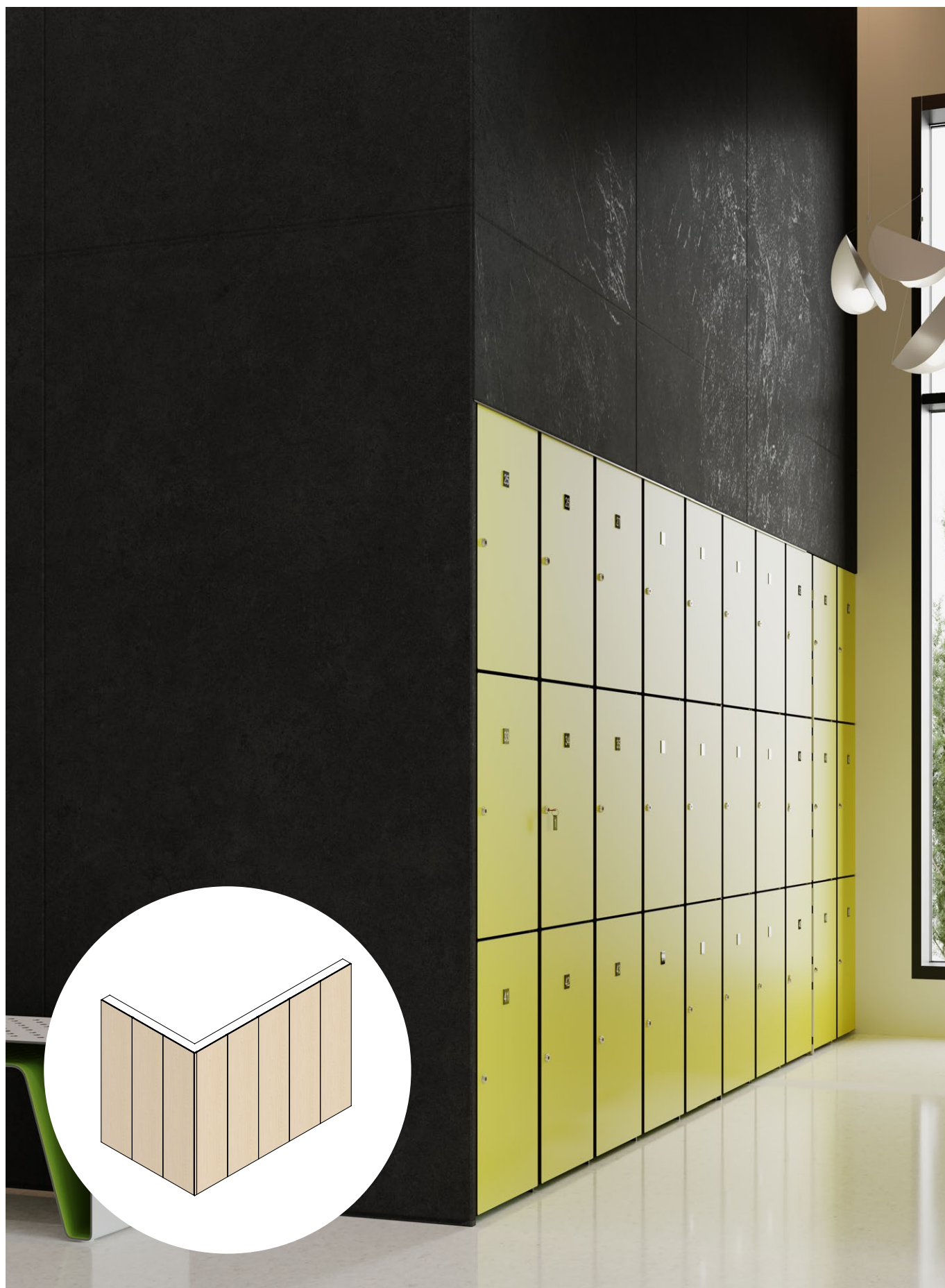

1

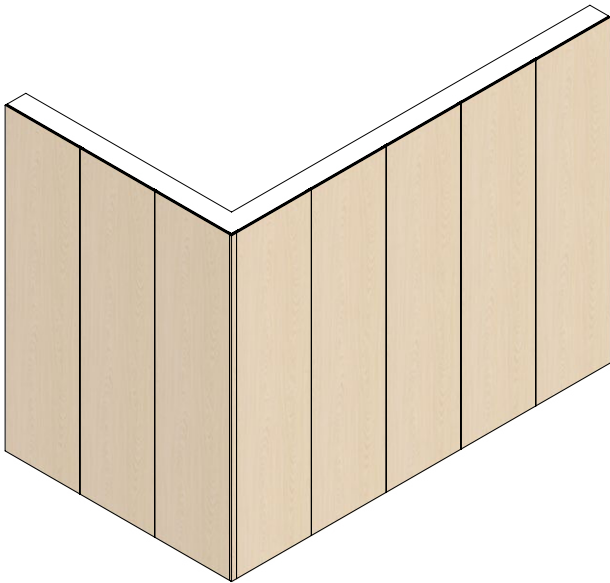

1. Jos on ulkokulma, aloita aina siitä.

2

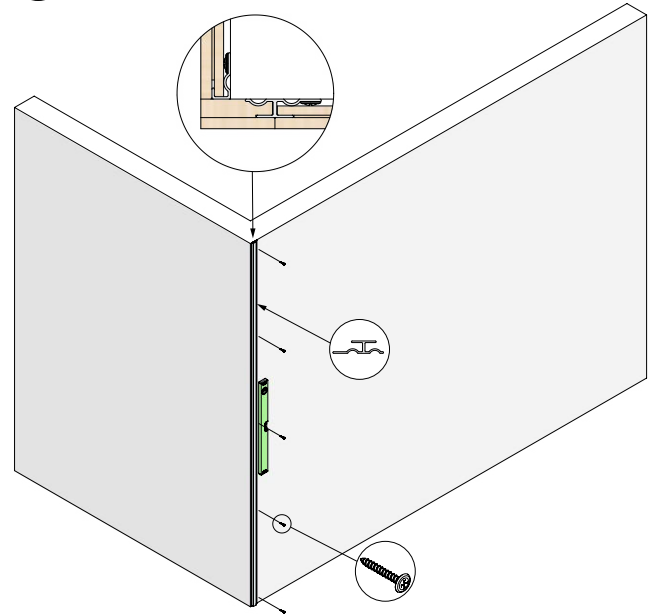

2. Kun asennat ulkokulman päätylistan, aloitat asentamalla saumaprofiilin. Varmista ennen SKARV-profiilin ruuvaamista, että ylität reunan niin pitkälle, että se peittää sekä seinälevyn että raon, ja että se on suora.

3

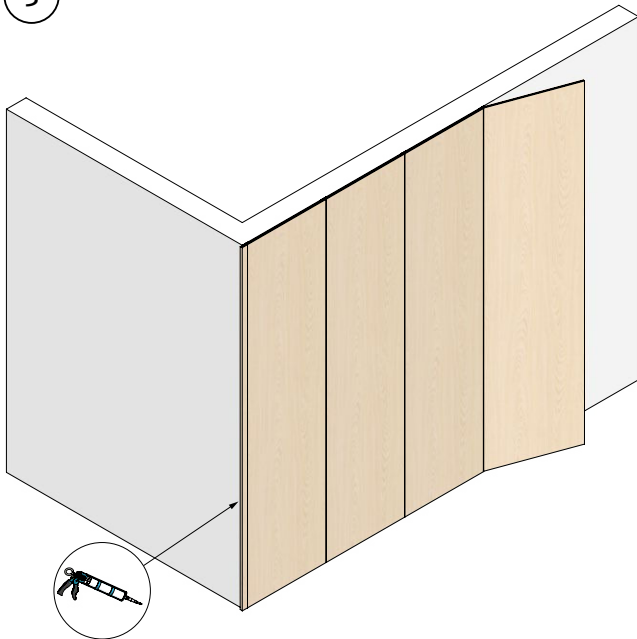

3. Liimaa kiinnitysliimalla päätylistan. Aseta se SKARV-profiiliin. Teippaa seinäpaneelia vasten ja anna liiman kovettua. Voit jatkaa seinän asentamista sillä aikaa, kun liima kovettuu.

4

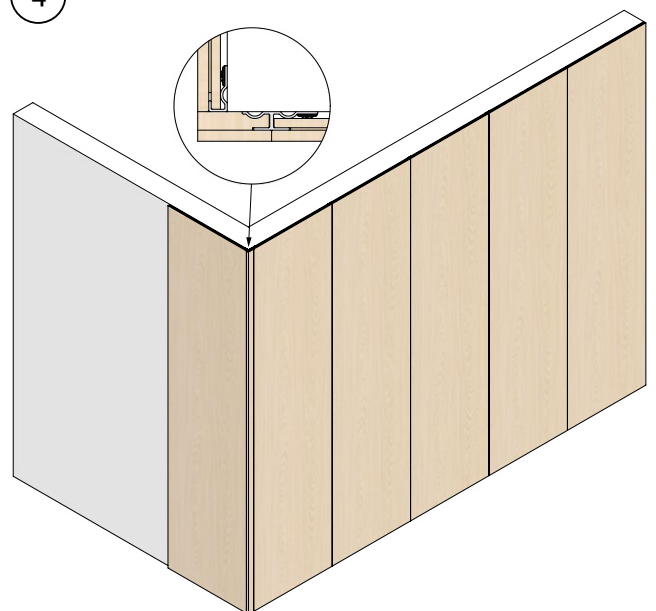

4. Ruuvaa sitten START-profiili kiinni ja kiinnitä seinäpaneeli.

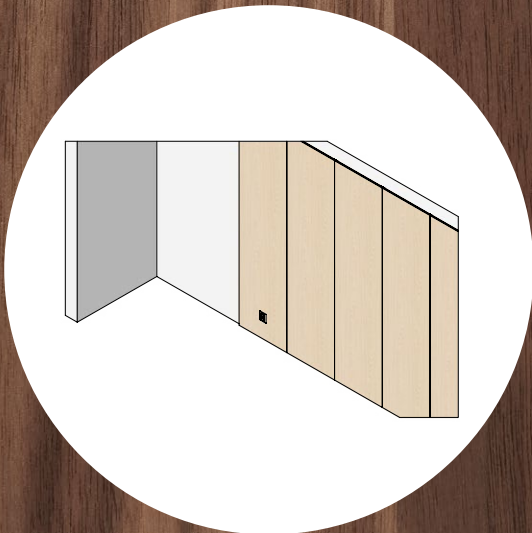



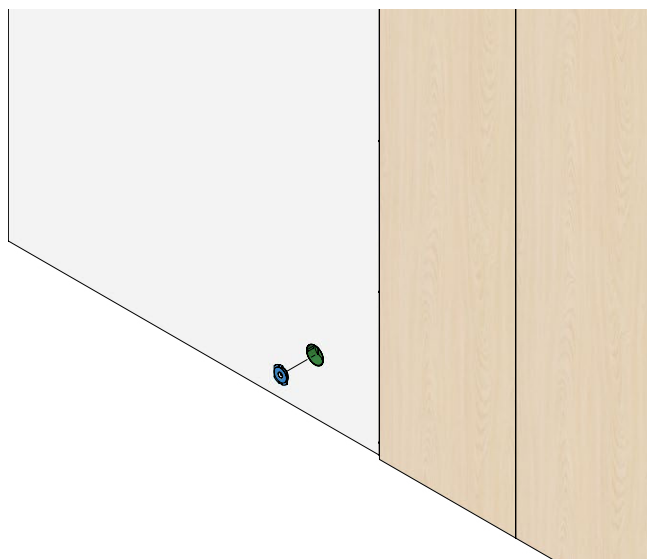
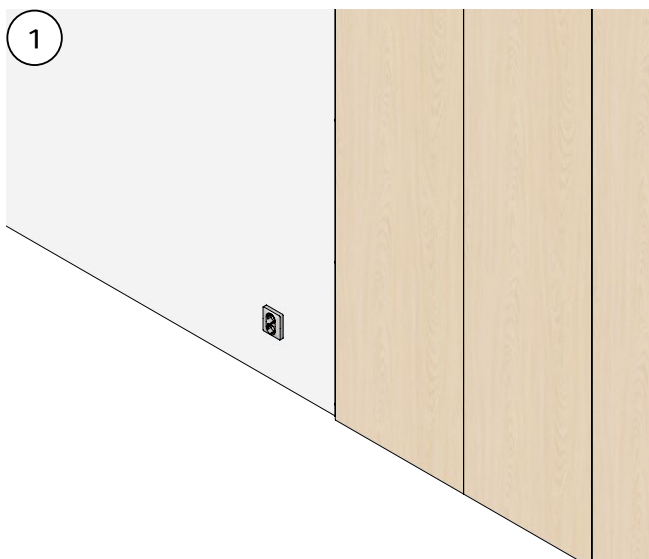

1. Pinta-asennettava katkaisija/kytkin/spottivalot Irrota pistorasian kansi ja aseta kojeisto paikalleen.

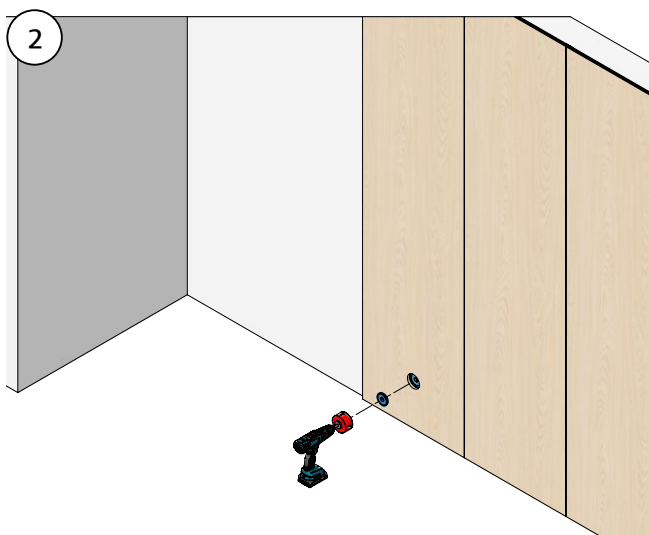

2. Asenna sitten seinäpaneeli virtakatkaisijan/kytkimen/spottivalojen päälle. Aseta etsin niin, että löydät reiän porauspaikan. Pora rasiaterällä.

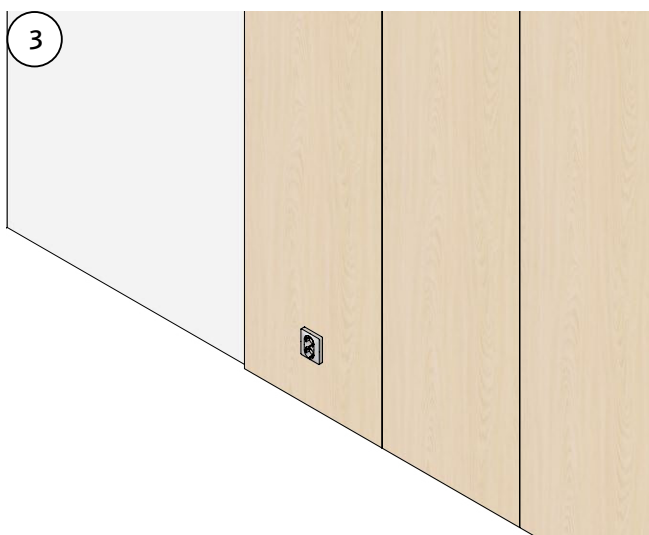

3. Asenna virtakatkaisija/kytkin/spottivalot.

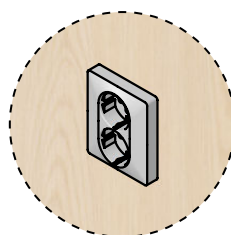

PINTA-ASENNETTAVA  
PISTORASIA

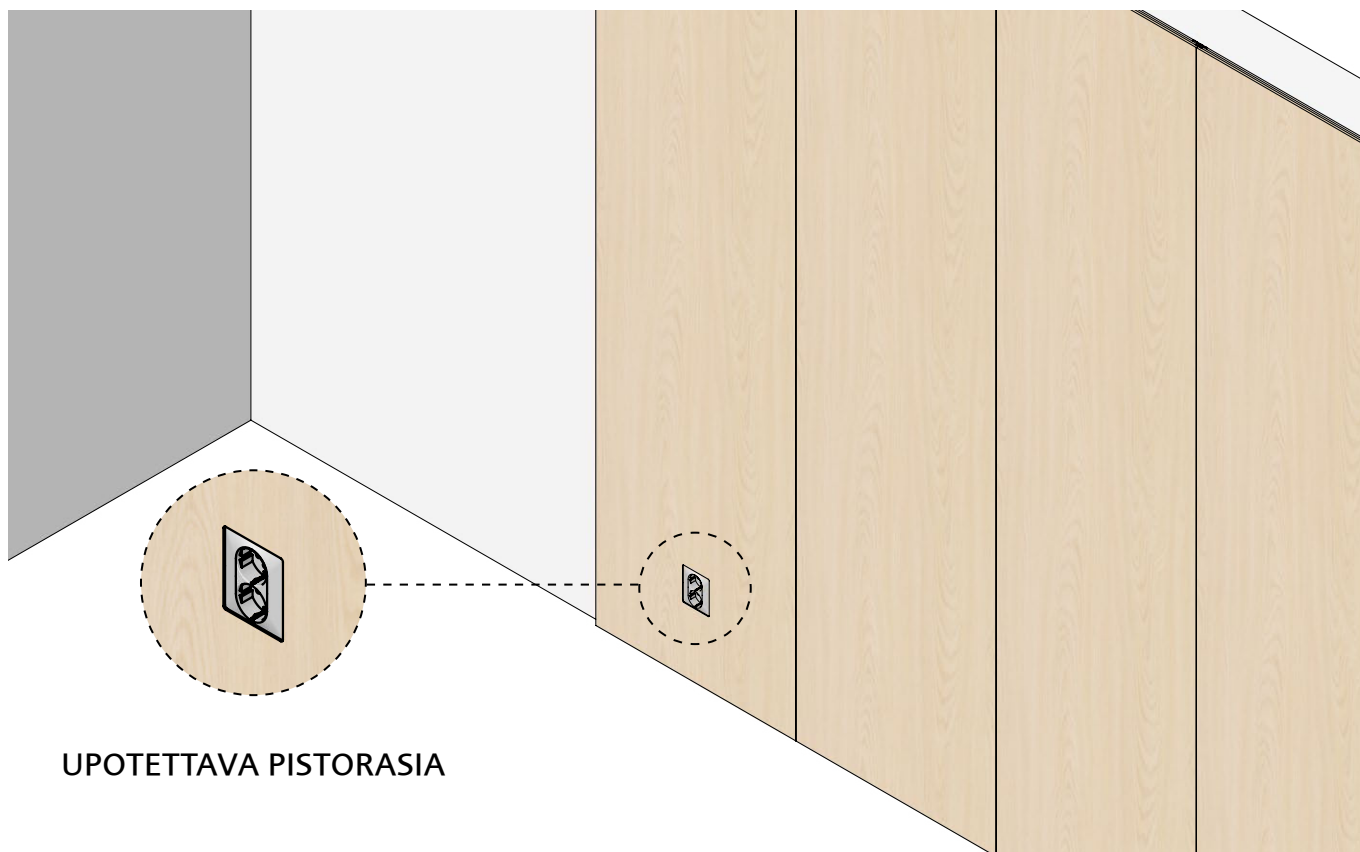

UPOTETTAVA PISTORASIA

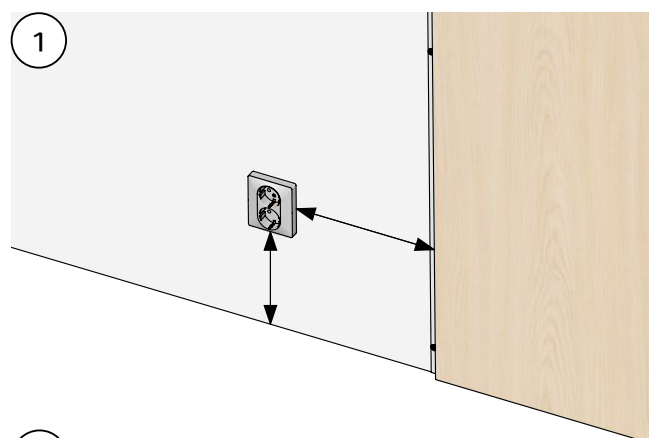

1. Mittaa, missä kohtaa seinää kytkin/kytkin/valonheitin sijaitsee suhteessa seinäpaneeliin.



2. Siirrä mitat paneeliin ja leikkaa reikä pistosahalla.

3

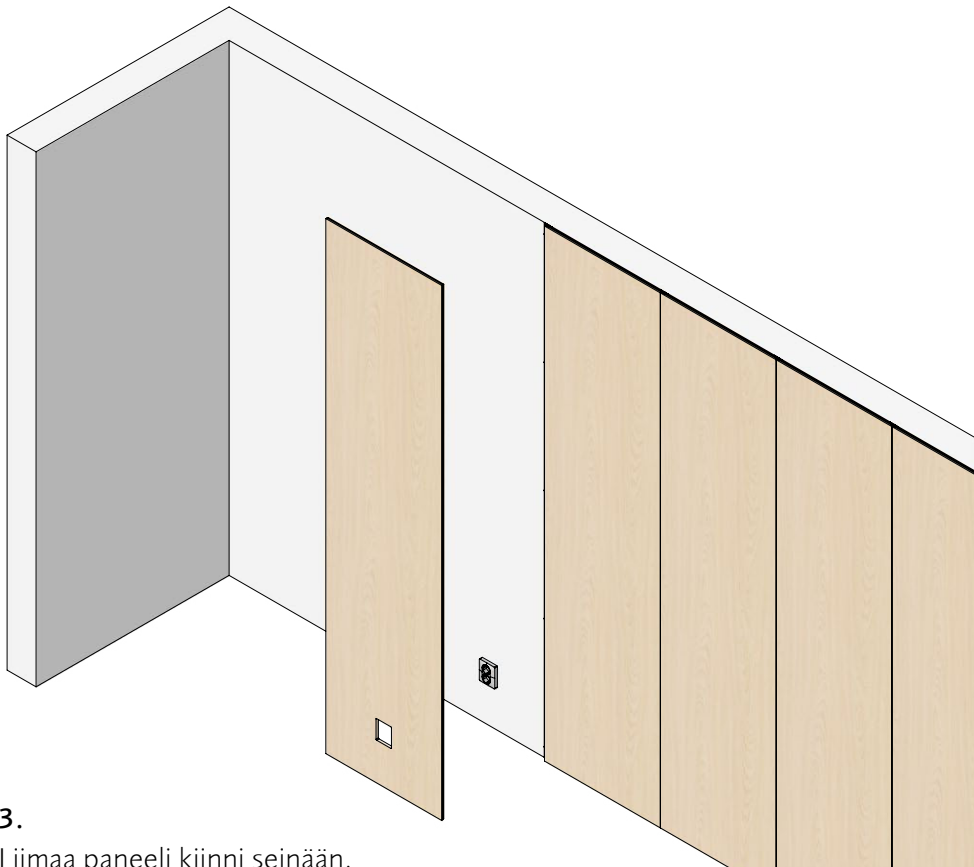

3.  
Liimaa paneeli kiinni seinään.

4

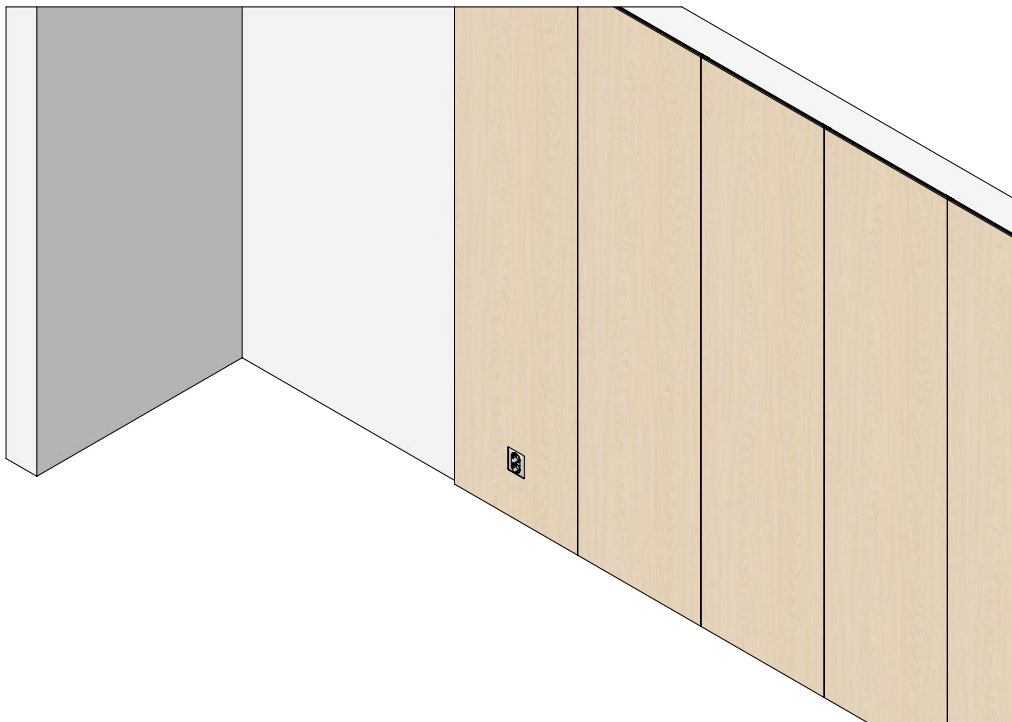

**WALLRIBBON AB**

Box 125 | SE-289 04 Glimåkra

Puh: +46 44 454 01

Sähköposti: [info@wallribbon.com](mailto:info@wallribbon.com)

Verkkosivusto: [www.wallribbon.com](http://www.wallribbon.com)